

EURO SERIES

ALUMINIUM DOORS & WINDOWS
EURO SYSTEM



EURO SERIES

ประตู หน้าต่าง อลูมิเนียม
ระบบยุโรป ขนาดเฟรม 4"



เฟรม 2 ราง ขนาด 4"

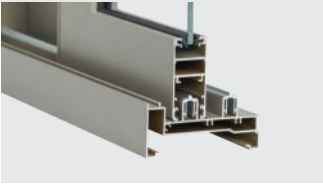

เฟรม 3 ราง ขนาด 4"

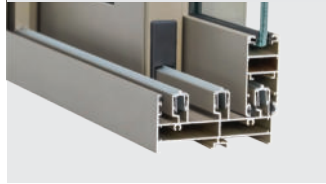

เฟรม 2,3 รางแบบเข้ามุม ขนาด 4"



บานเปิด / เปิดคู่ / กระทุ้ง ขนาด 4"



ประตู หน้าต่าง อลูมิเนียมระบบยุโรป ถูกพัฒนามาจากชุด Original Euro ที่เป็นโปรไฟล์แท้จากประเทศอิตาลี โดยยังคงมาตรฐานจากยุโรปไว้ ให้ความแข็งแรง ความปลอดภัยที่มากกว่าชุดมาตรฐานทั่วไป โดยปรับให้เฟรมมีขนาด 4" ที่เหมาะกับโครงสร้างงานสถาปัตยกรรมและหน้าปูนงานที่อยู่อาศัย สามารถตอบโจทย์การใช้งานได้ทุกรูปแบบ

Original Euro เฟรม 2 ราง ขนาด 2"



Original Euro เฟรม 3 ราง ขนาด 3.37"

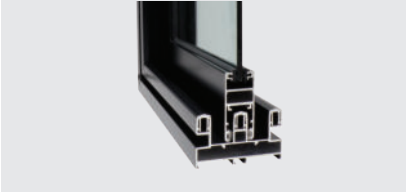

Original Euro เฟรมบานเปิด ขนาด 2"

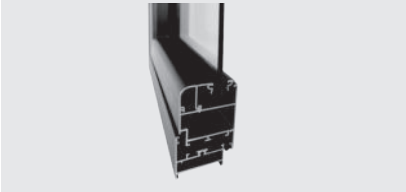

ORIGINAL EURO SERIES

ประตู หน้าต่าง อลูมิเนียม
ระบบยุโรป Original Euro ขนาดเฟรม 2"

ประตู หน้าต่าง อลูมิเนียม Original Euro โปรไฟล์แท้จากประเทศอิตาลี ชุดเฟรม มีความกว้าง 50 มม. มีทั้งแบบ 2 รางและ 3 ราง และสามารถต่อรางได้แบบไม่จำกัด ป้องกันน้ำได้ดีกว่าชุดมาตรฐานทั่วไป มาตรฐาน EN12208 ปลอดภัยด้วยระบบ Multipoint lock Class 1 ENV 1627 :2000 ลดเสียงจากภายนอก 40 dB แข็งแรงทนทานสูงได้ 3 เมตร รองรับกระจกหนา ถึง 20 มม.



European standard
EN 12208



European standard
ENV 1627 : 2000



Thai Industrial standard
TIS : 284-2560

FEATURE EURO SERIES



EURO SYSTEM

บานระบบยุโรป ที่มีมาตรฐานสูงกว่ามาตรฐานทั่วไป ด้วยระบบการระบายน้ำ ป้องกันลม ป้องกันเสียง ป้องกันฝุ่นได้ดีกว่า มีความหนาของออลูมิเนียมถึง 1.5 มม. สามารถทำความสูงได้ถึง 3 เมตร และรองรับกระจกได้ทุกรูปแบบ

รูปแบบบานสามารถทำได้หลากหลายรูปแบบ ได้แก่ บานเลื่อนสลับ, บานเลื่อนแบ่ง 4 และบานเลื่อนเข้ามุม

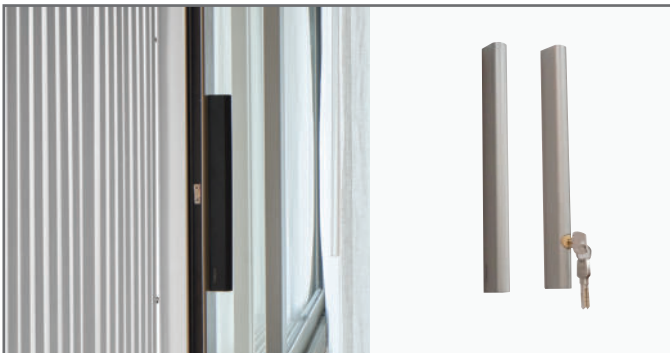

HARDWARE

รองรับอุปกรณ์ มาตรฐานยุโรปแบรนด์ชั้นนำ ที่มีความสวยงามและความปลอดภัยที่มากกว่ามาตรฐานทั่วไป

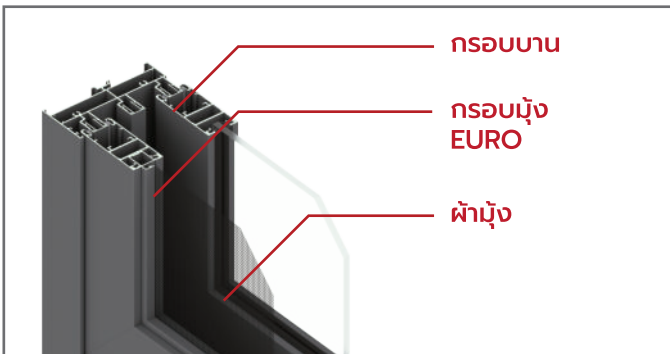

กรอบมุ้งในตัว รองรับมุ้งทุกรูปแบบ

มีระบบมุ้งในตัวสามารถรองรับผ้ามุ้ง ได้ทั้ง ผ้ามุ้งทั่วไป ผ้ามุ้งไฟเบอร์ รวมถึงผ้ามุ้งสแตนเลส

มีระบบล็อคบานมุ้ง ด้วยกรอบมุ้งเฉพาะของชุดยุโรป มีความแข็งแรงมากกว่าบานมุ้งทั่วไป และยังเพิ่มความปลอดภัยอีกชั้นด้วยระบบล็อคในบานมุ้ง

PERFORMANCE SLIDING DOORS & WINDOWS

TECHNICAL	Door	Windows
Height (Max)	3,600 mm. Per leaf	3,600 mm. Per leaf
Width (Max)	1,500 mm. Per leaf	1,500 mm. Per leaf
Aluminium	1.5 mm.	1.5 mm.
Glass	6-18 mm.	6-18 mm.



Wind Resistance
1200 Pa









Water Tightness
100 Pa

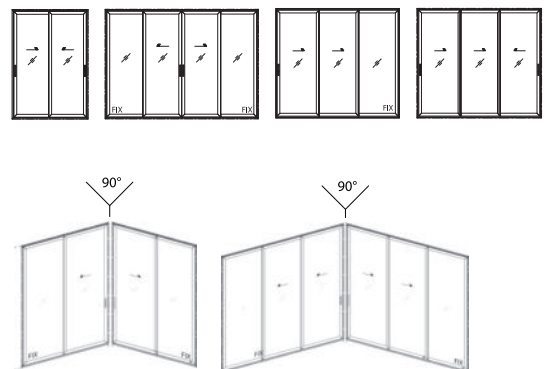

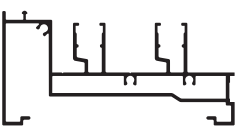

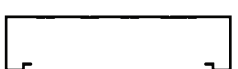
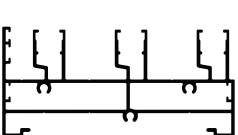
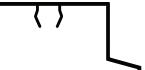
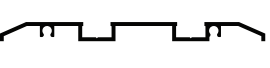







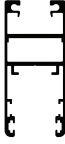









Air Tightness
150 Pa

DESIGN OPTIONS

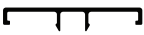
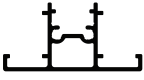

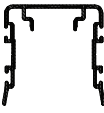
รูปหน้าตัด	ชื่อ	รหัส	ความยาว	เส้น/มัด	ความหนา	น้ำหนัก	
						ชุด	พ่น
4" 	เฟรมบน-ล่าง บานเลื่อน 4"	P-124563 P-154465	6.40	1	1.2 1.5	7.33 - 9.58 10.41 - 12.66	7.92 - 10.52 11.08 - 13.72
4" 	เฟรมข้าง บานเลื่อน 4"	P-124560 P-006969	6.40	1	1.2 1.5	3.21 - 4.15 4.93 - 5.81	3.45 - 4.52 5.26 - 6.21
4" <small>NEW</small> 	เฟรมข้าง บานเลื่อน 4"	P-124941 P-154942	6.40	1	1.2 1.5	3.69 - 4.65 3.95 - 5.08	5.00 - 5.96 5.30 - 6.43
4" 	เฟรมบน-ล่าง 3 ราง	P-124562 P-154307	6.40	1	1.2 1.5	8.49 - 11.10 12.20 - 14.77	9.13 - 12.17 12.95 - 15.95
<small>NEW</small> 	ตบธรรม์ 2 ราง , 3 ราง	P-124464	6.40	1	1.2	1.62 - 2.08	1.73 - 2.25
	เฟรมล่างภายใน 2 ราง	P-154310	6.40	1	1.5	3.56 - 4.34	3.77 - 4.67
	เฟรมล่างภายใน 3 ราง	P-154309	6.40	1	1.5	3.87 - 4.73	4.12 - 5.10
	รางล้อภายใน	P-104311	6.40	1	1.0	0.62 - 0.81	0.65 - 0.86
<small>NEW</small> 	Adapter รางสแตนเลส	P-084963	6.40	1	0.8	0.90 - 1.17	0.96 - 1.29
	รางล้ออยู่	P-103104	6.40	1	1.0	1.19 - 1.39	1.25 - 1.47

รูปหน้าตัด	ชื่อ	รหัส	ความยาว	เส้น/มัด	ความหนา	น้ำหนัก	
						ชุด	พ่น
	ตบยู	P-006968	6.40	1	1.5	1.58 - 1.82	1.66 - 1.92
	ตบเรียบ	P-006967	6.40	1	1.5	0.98 - 1.19	1.04 - 1.27
	กรอบบานเลื่อน	P-154558	6.40	1	1.2	4.63 - 5.91	4.94 6.37
	กรอบบาน ล๊อค 2 จุด	P-134573	6.40	1	1.5	6.64 - 7.54	7.00 - 8.04
	ซีเสริมบาน	P-007227	6.40	1	1.5	1.14 - 1.34	1.16 - 1.37
	ซีเสริมบาน	P-104793	6.40	1	1.0	1.16 - 1.50	1.25 - 1.66
	กรอบบาน (เปิดคิ้ว)	P-134572	6.40	1	1.5	5.33 - 6.50	5.64 - 6.96
	คิ้ว (กระจก 5 มม.)	P-123117	6.40	1	1.2	1.25 - 1.49	1.32 - 1.58
	คิ้ว (กระจก 10 มม.)	P-123118	6.40	1	1.2	1.15 - 1.38	1.22 - 1.47
	คิ้ว (กระจก 20 มม.)	P-123119	6.40	1	1.2	0.84 - 0.99	0.89 - 1.06
	ชนกลางบานเลื่อน	P-009414	6.40	1	1.2	2.73 - 3.14	2.86 - 3.28

รูปหน้าตัด	ชื่อ	รหัส	ความยาว	เส้น/มัด	ความหนา	น้ำหนัก	
						ซูบ	พ่น
	ตบเกี่ยว	P-134658	6.40	1	1.2	2.36 - 2.95	2.50 - 3.16
	ตบเกี่ยวรอง สีกหลายคู่	P-133105	6.40	1	1.3	2.37 - 2.92	2.56 - 3.17
	เสาเสริม	P-003000	6.40	1	1.5	4.34 - 5.08	4.60 - 5.39
	ฝาตบเสาเสริม	P-003042	6.40	1	1.5	1.69 - 1.96	1.78 - 2.07
	แบ่งบาน กระจกบานเลื่อน	P-004713	6.40	1	1.5	1.96 - 2.40	2.08 - 2.59
	แบ่งบาน กระจกบานเลื่อน	P-004712	6.40	1	1.5	3.53 - 4.28	3.72 - 4.55
	ตัวเสียบนุ้	P-109700	6.40	1	1.0	1.21 - 1.45	1.28 - 1.54
	ตบเกี่ยว 2 ทาง ร่องสีกหลายคู่	P-133106	6.40	1	1.3	3.37 - 4.17	3.61 - 4.48
	Headsill ขายาว	P-003594	6.40	10	1.2	1.37 - 1.76	1.49 - 1.93
	คิ้วหลอก	P-003302	6.40	1	1.0	1.01 - 1.33	1.08 - 1.43
	ตบเรียบ ปีกยาว ER	P-003263	6.40	1	1.2	2.42 - 3.13	2.68 - 3.51
	ตัวต่อ วงกบเล็ก 4"	P-003589	6.40	6	1.5	3.07 - 3.80	3.36 - 4.20

SHOP DRAWING

ชุดประตู หน้าต่าง รุ่นยูโร บานเลื่อนสลับ
(เฟรม 2 ราง / ขนาดเฟรม 4")

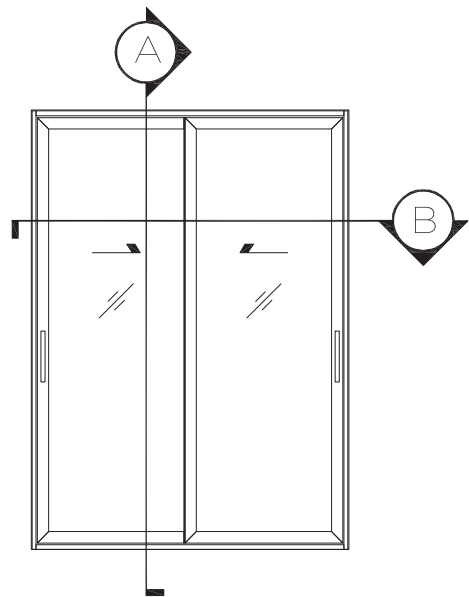
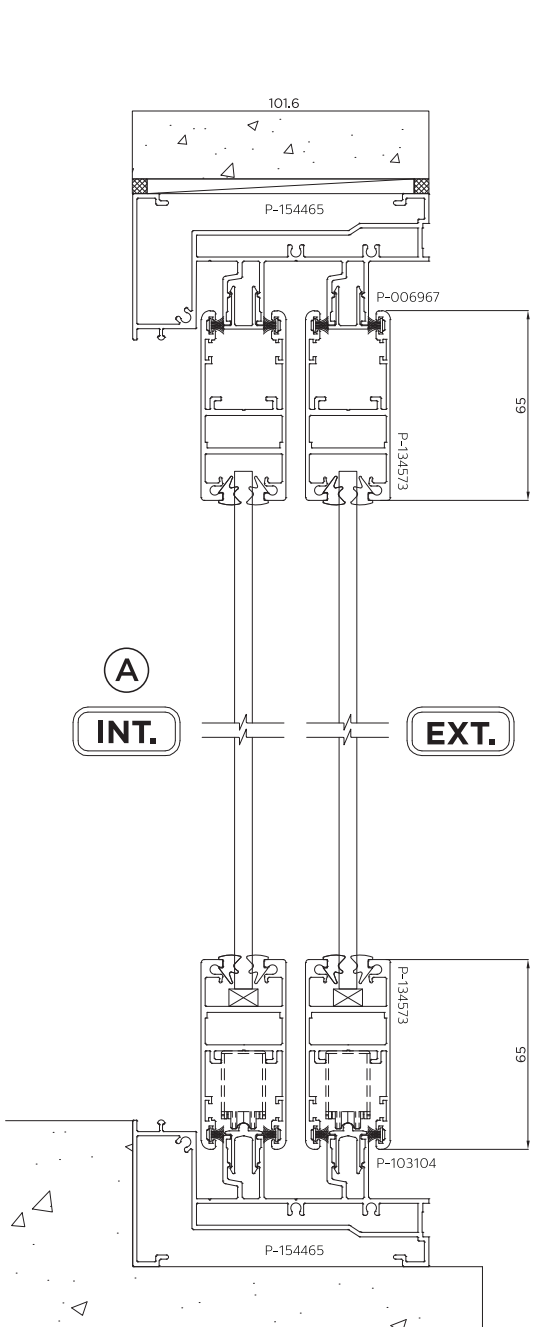

รายการเส้นบานเลื่อนสลับ

- P-154465 เฟรมบน - ล่าง บานเลื่อน 4"
- P-006969 เฟรมข้างบานเลื่อน 4"
- P-006968 ตะขูด
- P-103104 รางล้อยู
- P-006967 ตะเข็บ
- P-134573 กรอบบานล๊อค 2 จุด
- P-003000 เสาสเสริม
- P-003042 ฝ้าตบเสาสเสริม
- P-007227 ซีลเสริมบาน
- P-134658 ตะขูด

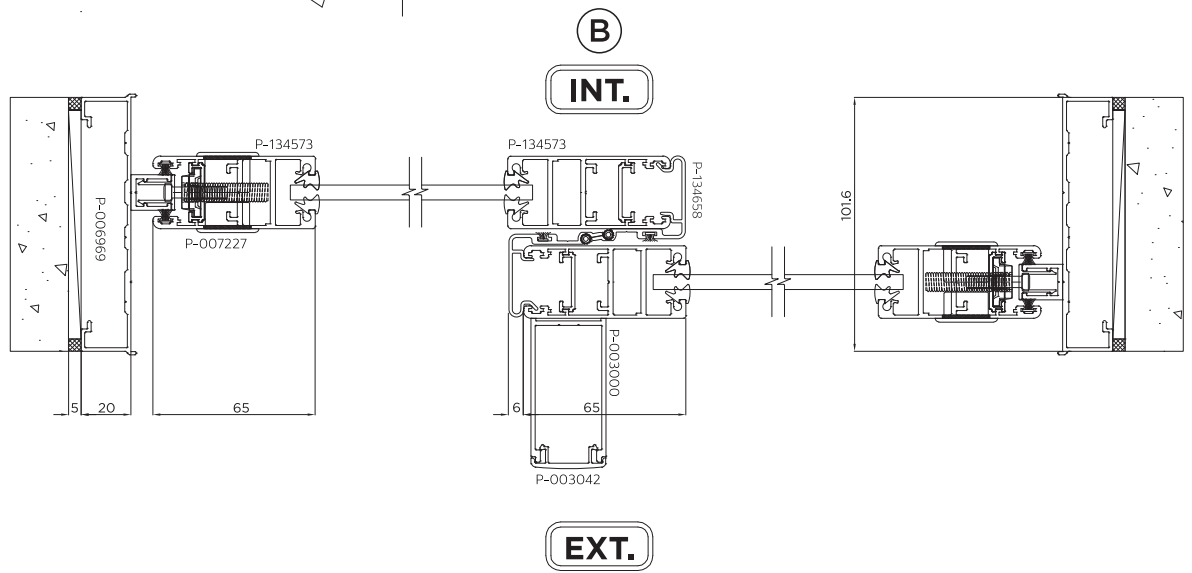

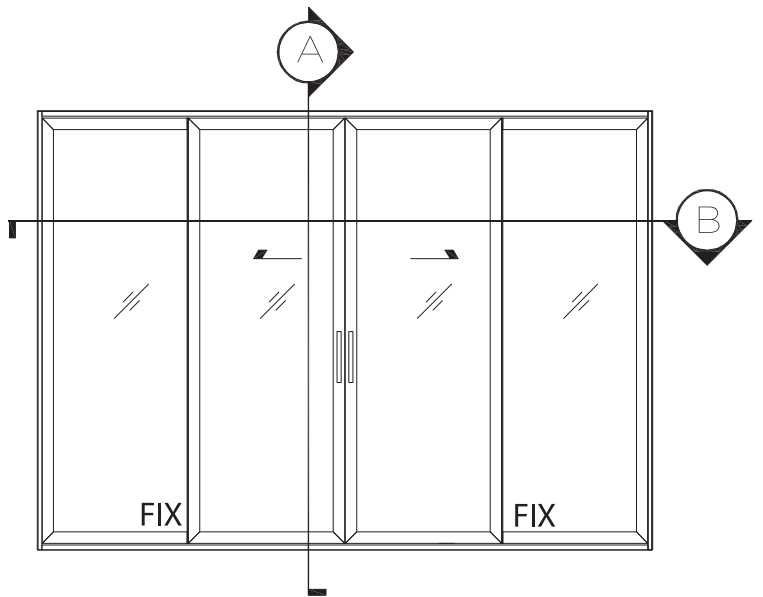
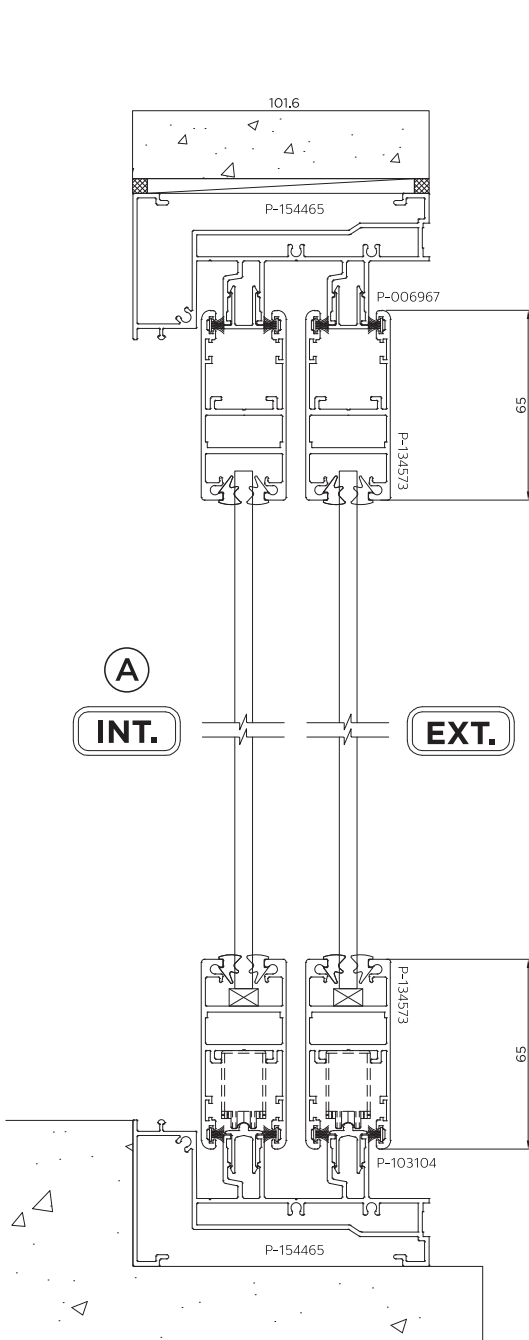

รายการเส้น บานเลื่อนแบ่ง 4

- P-154465 เฟรมบน - ส่าง บานเลื่อน 4"
- P-006969 เฟรมข้างบานเลื่อน 4"
- P-006968 ตะขู
- P-103104 รางล้อยู
- P-006967 ตะเขียบ
- P-134573 กรอบบานลื้อค 2 จุด
- P-003000 เสาเสริม
- P-003042 ฝาดตะเสาเสริม
- P-007227 ซึเสริมบาน
- P-134658 ตะเคี้ยว
- P-009414 ชนกลางบานลื้อน

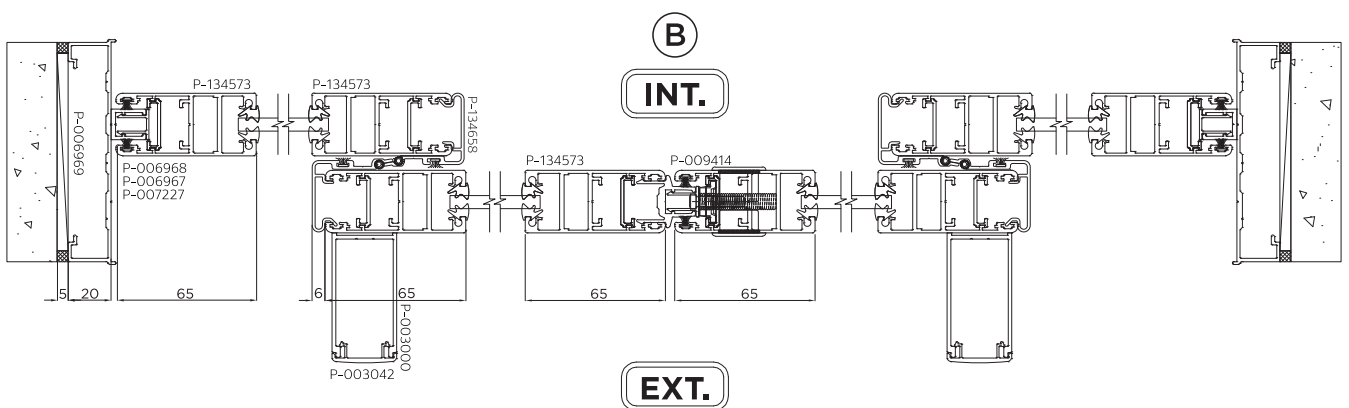

SHOP DRAWING

ชุดประตู หน้าต่าง รุ่นยูโร บานเลื่อนสลับต่อช่องแสง
(เฟรม 2 ราง / ขนาดเฟรม 4")

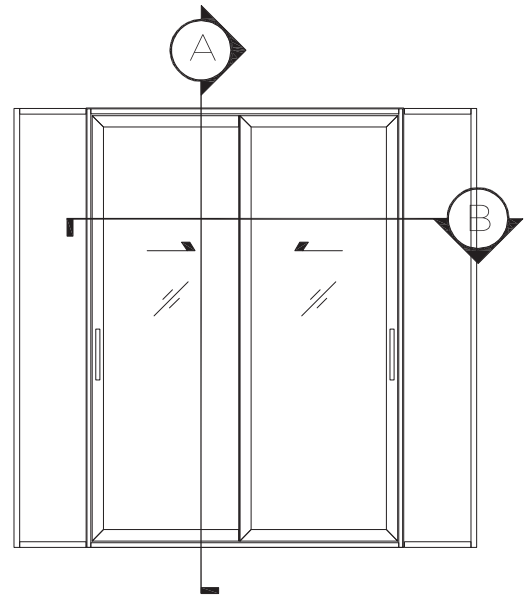
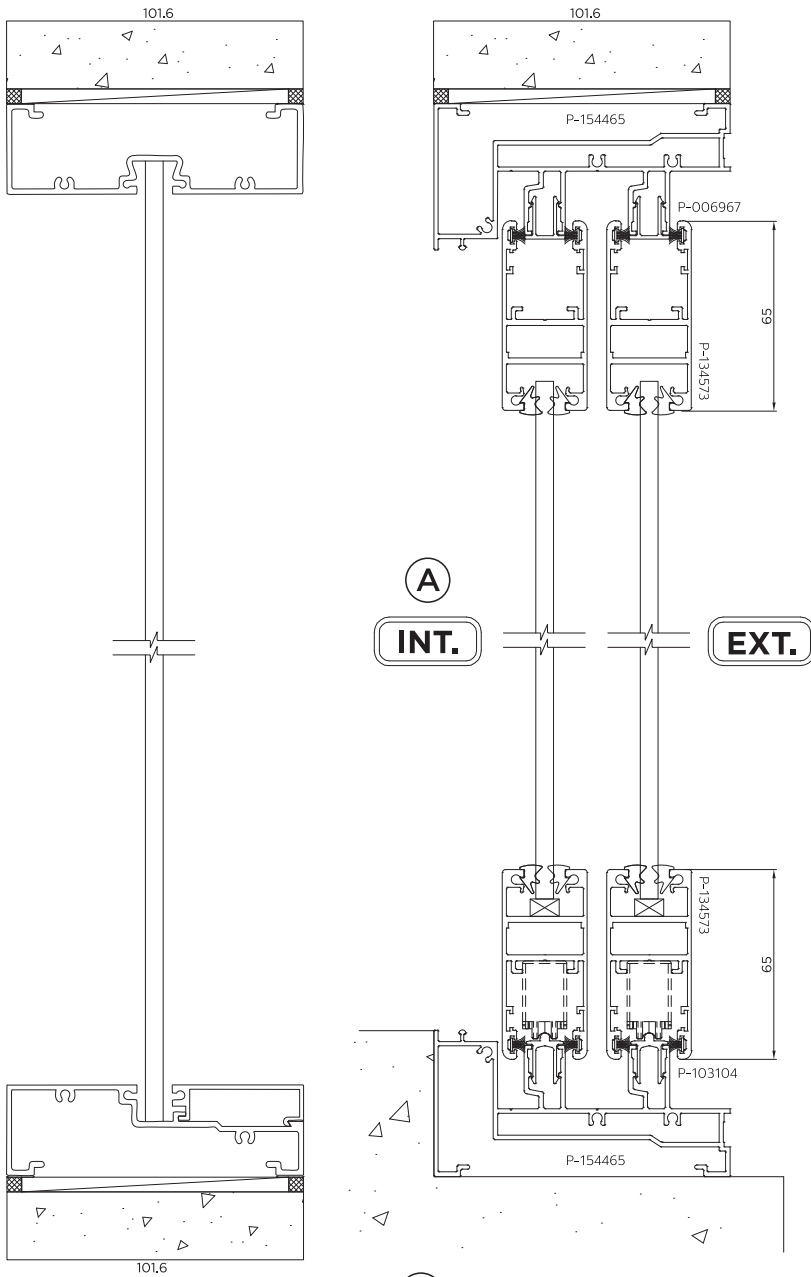

รายการเส้นบานเลื่อนสลับ

- P-154465 เฟรมบน - ล่าง บานเลื่อน 4"
- P-006969 เฟรมข้างบานเลื่อน 4"
- P-006968 ตะขูด
- P-103104 รางล้อยู
- P-006967 ตะขูด
- P-134573 กรอบบานลื่น 2 จุด
- P-003000 เสาเสริม
- P-003042 ฝาตะกั่วเสริม
- P-007227 ซีลเสริมบาน
- P-134658 ตะกั่ว

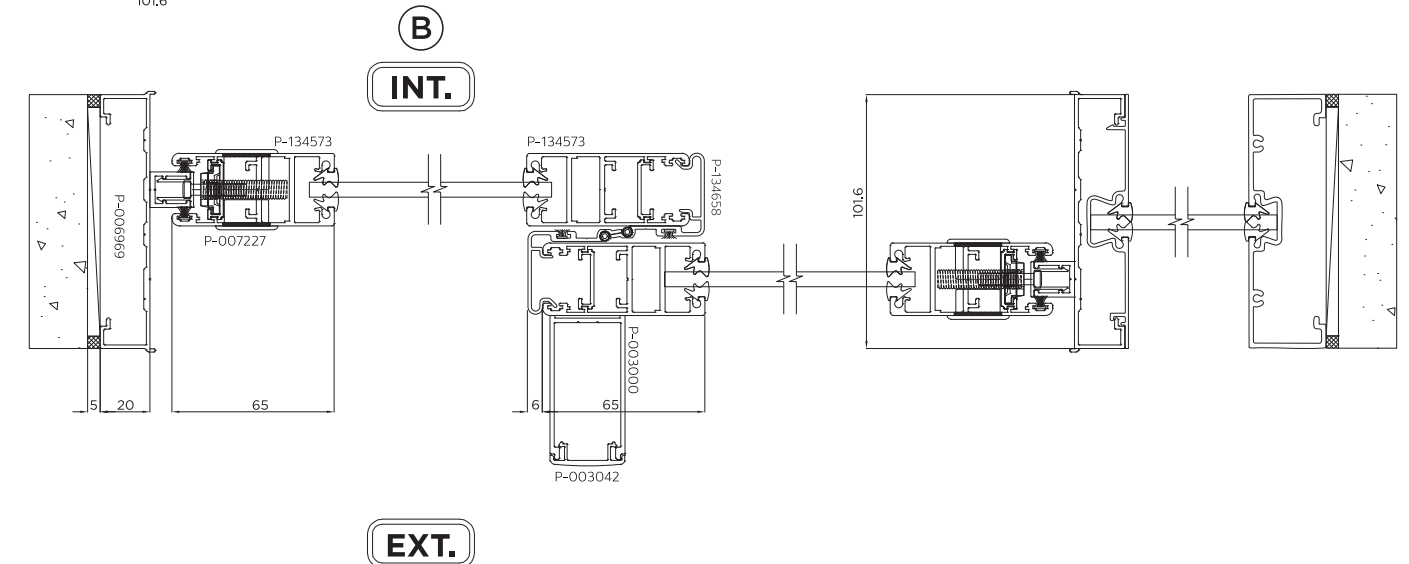

ชุดประตู หน้าต่าง รุ่นยูโร บานเลื่อน 3 ราง
(เฟรม 3 ราง / ขนาดเฟรม 4")

SHOP DRAWING

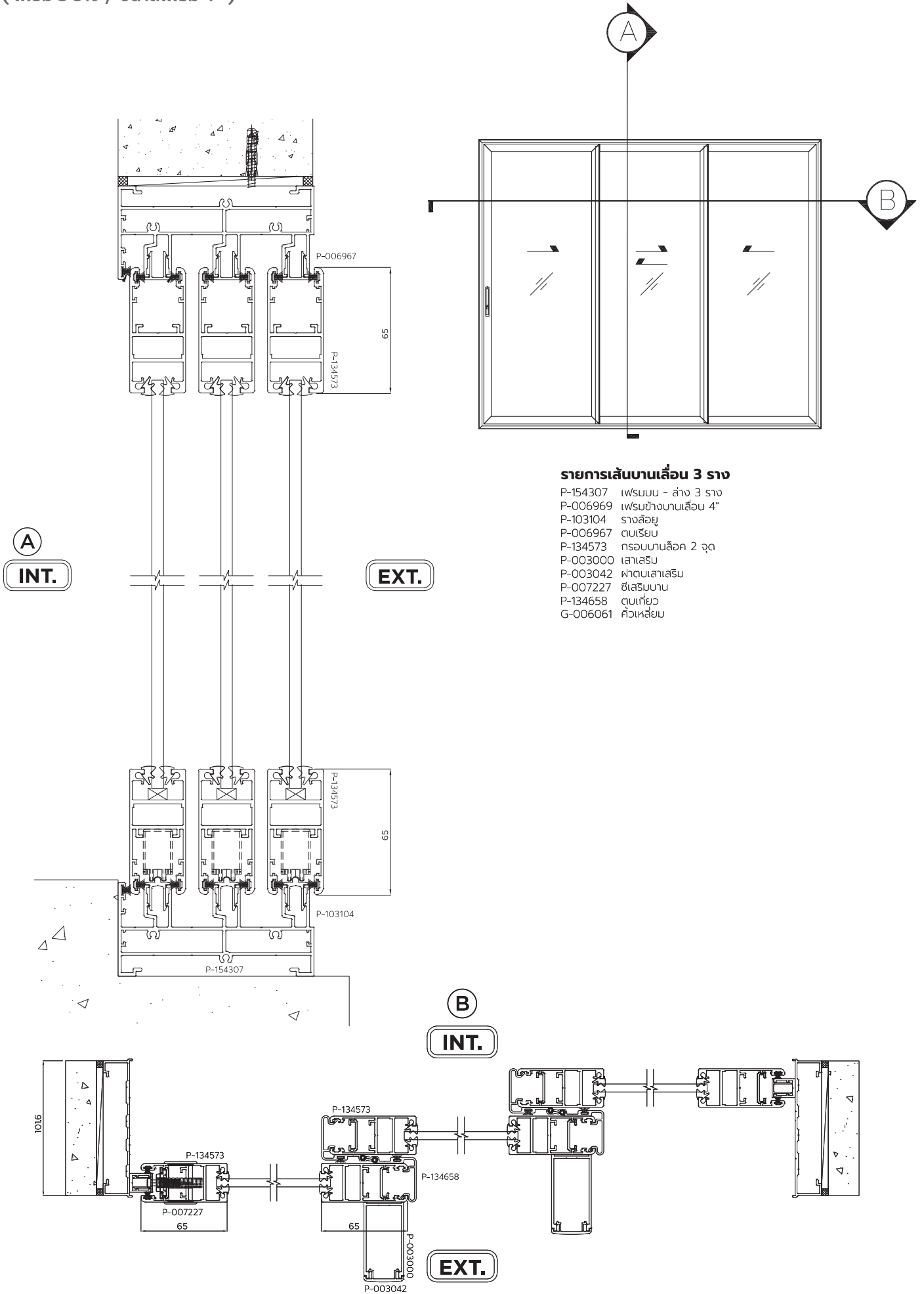

SHOP DRAWING

ชุดประตู หน้าต่าง รุ่นยูโร บานเลื่อน 2 บาน Fix 1 บาน
(เฟรม 3 ราง / ขนาดเฟรม 4")

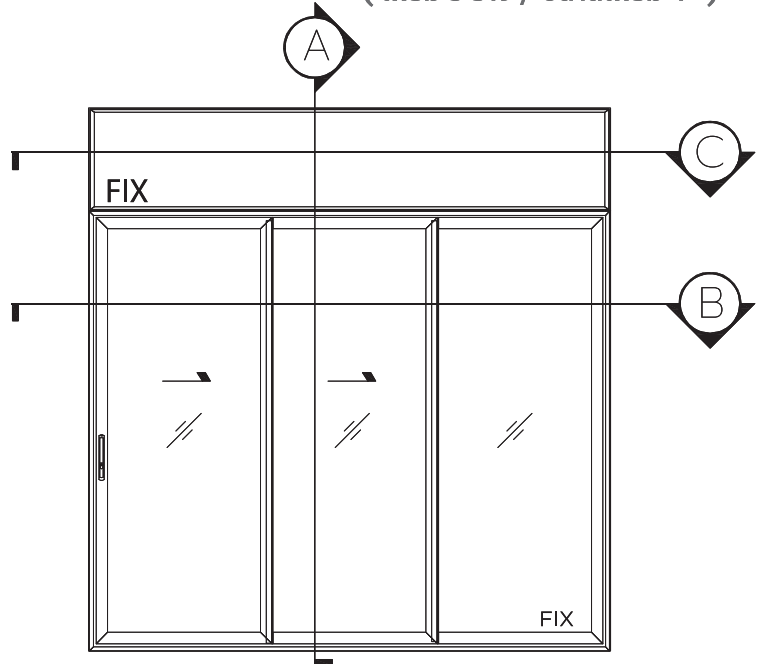
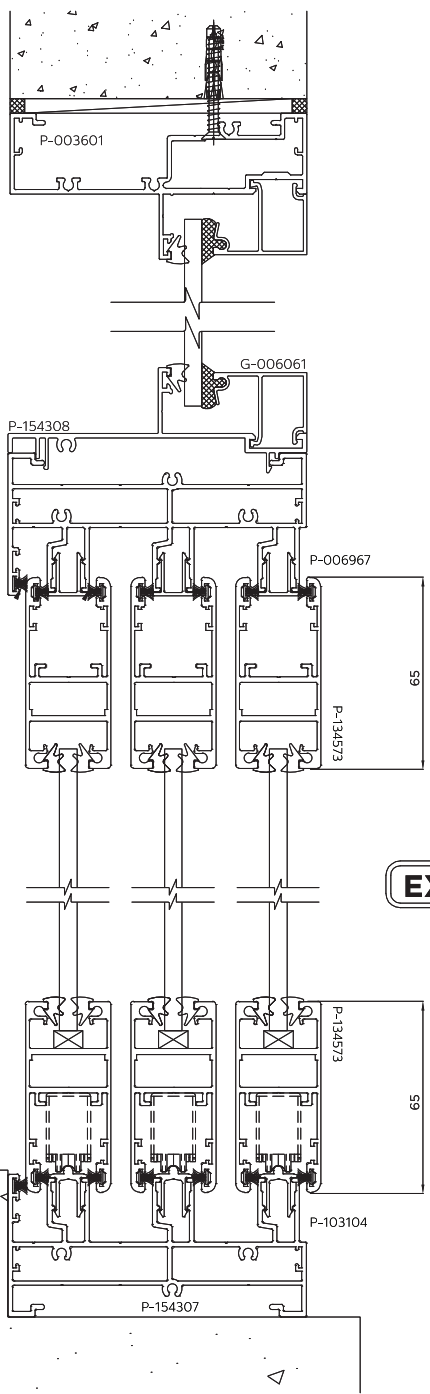

รายการเส้นบานเลื่อน 2 บาน บานFix 1 บาน

- P-154307 เฟรมบน - ล่าง 3 ราง
- P-006969 เฟรมข้างบานเลื่อน 4"
- P-103104 รางล้อ
- P-006967 ตะขอ
- P-134573 กรอบบานล๊อค 2 จุด
- P-003000 เสาสลิม
- P-003042 ฟาดนเสาสลิม
- P-007227 ซีลระบบบาน
- P-134658 ตะกั่ว
- P-154308 ตะกั่ว
- P-003601 เฟรมบานเปิด 4"
- G-006061 คิวเหลี่ยม

A
INT.

EXT.

C
INT.

EXT.

B
INT.

EXT.

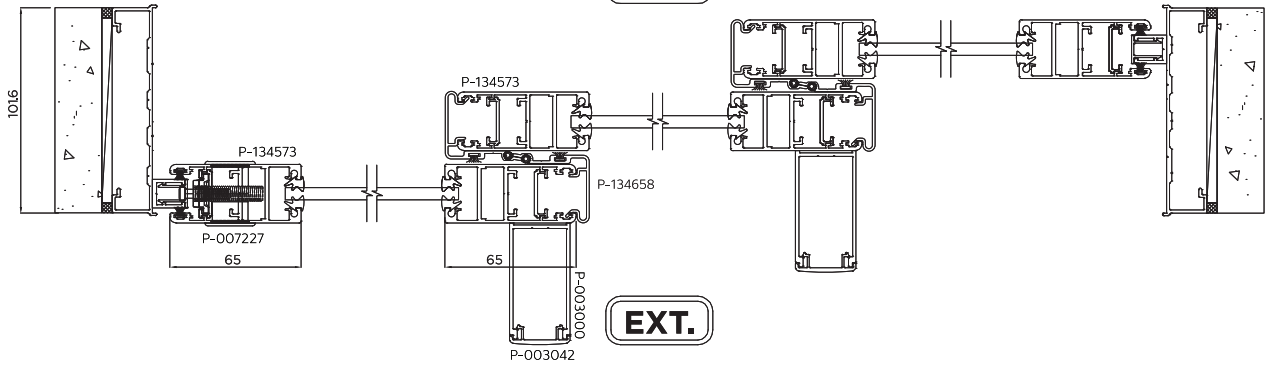

ชุดเฟรม บน-ล่าง ข้าง
ขนาด 4 นิ้ว 2 ราง / 3 ราง

EURO SERIES
SECTIONS 1:1

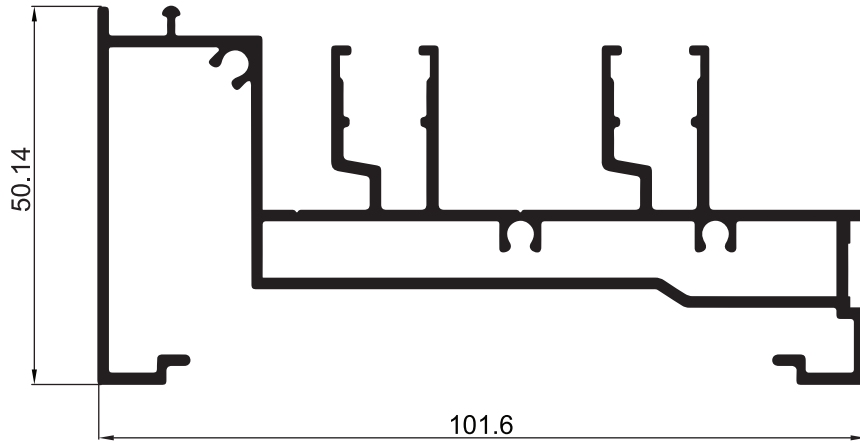

P-124563 / 154465
เฟรมบน-ล่างบานเลื่อน 4" (2 ราง)

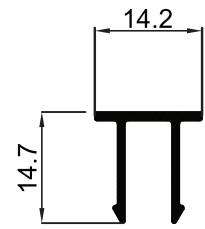

P-006967
ตาเทียม ER

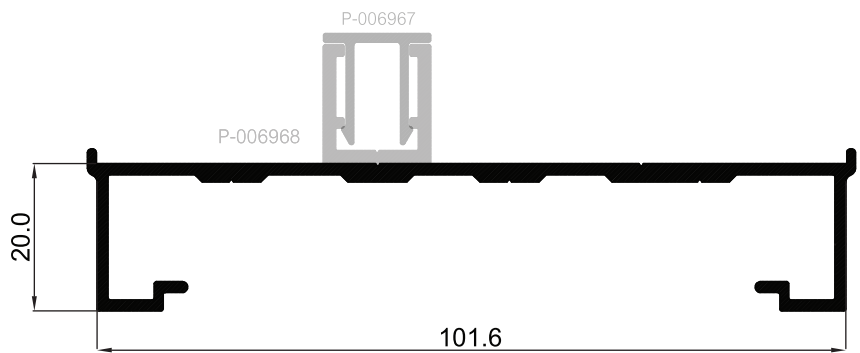

P-124560 / 006969
เฟรมข้างบานเลื่อน 4"

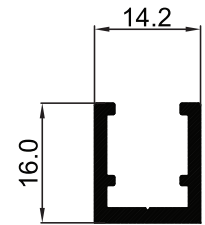

P-006968
ตาขู ER

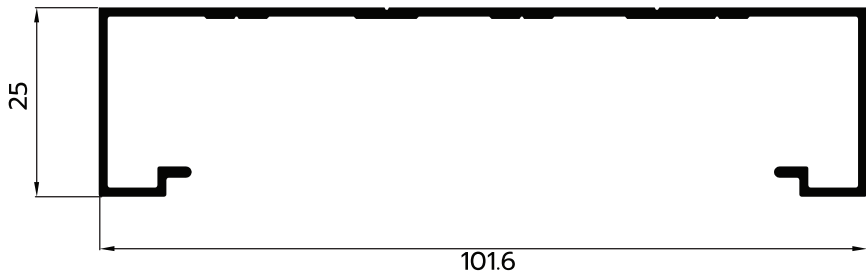

NEW P-124941 / 154942
เฟรมข้างบานเลื่อน

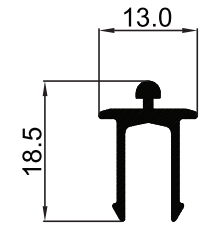

P-103104
รางล้อ ER

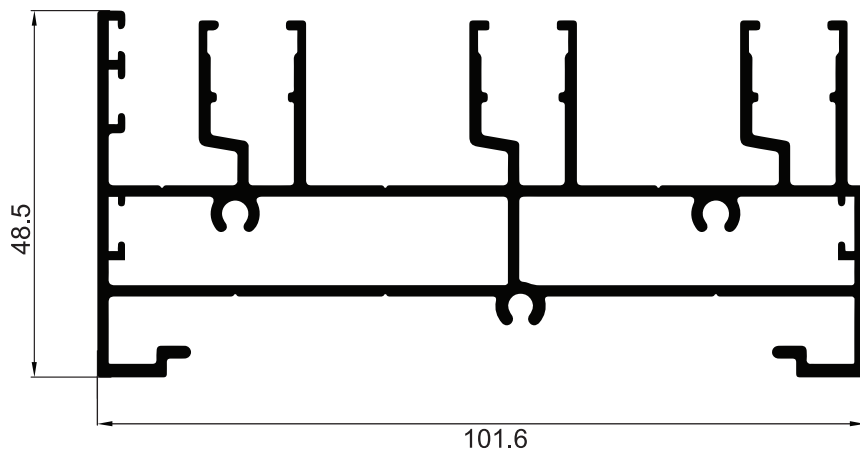

P-124562 / 154307
เฟรมบานเลื่อน 4" (3 ราง)
ร่องลึกหลายฐาน 5x5 มม.

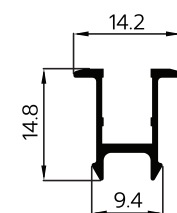

NEW P-084963
Adapter
รางสแตนเลส

EURO SERIES

SECTIONS 1:1

ชุดเฟรมล่างภายใน / ตบเกี่ยว / เสาเสริม

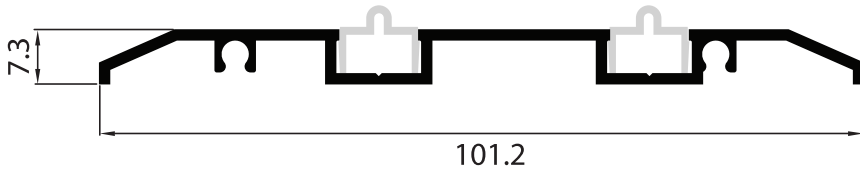

P-154310
เฟรมล่างภายใน 2 ราง

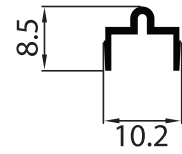

P-104311
รางล้อยภายใน

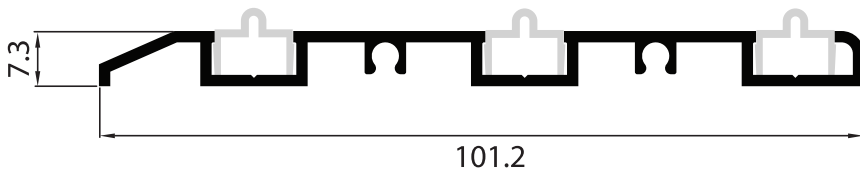

P-154309
เฟรมล่างภายใน 3 ราง

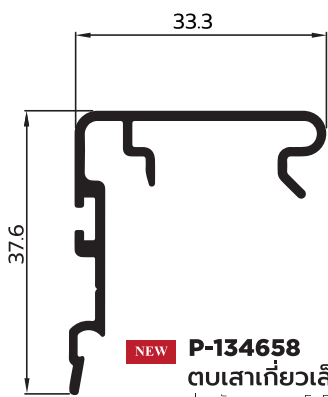

NEW P-134658
ตบเสาทึบเกี่ยวเล็ก ER
ร่องลึกหลาดฐาน 5x5 มม.
ยางใส่ได้

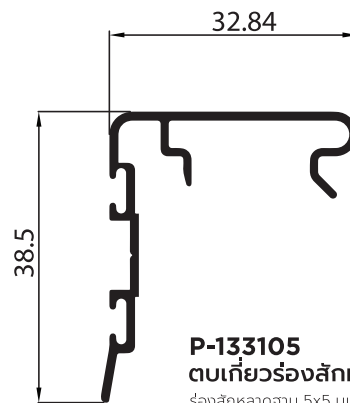

P-133105
ตบเกี่ยวร่องลึกหลาดคู่
ร่องลึกหลาดฐาน 5x5 มม.

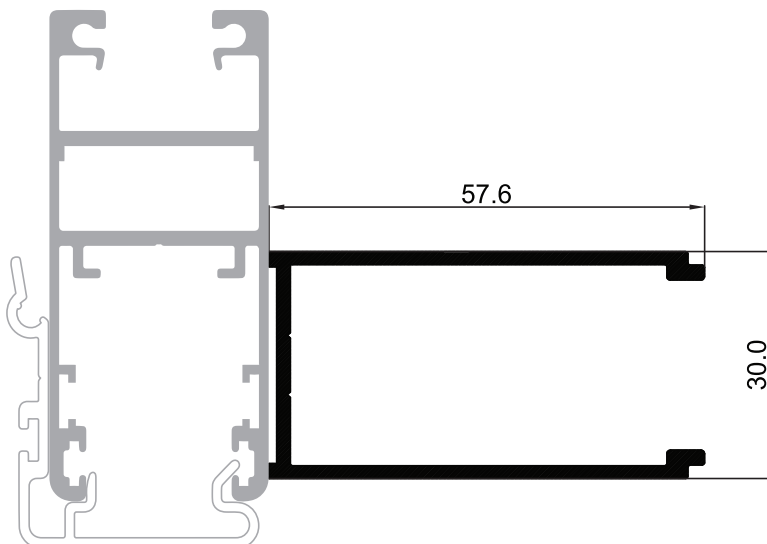

P-003000
เสาเสริมความแข็งแรง

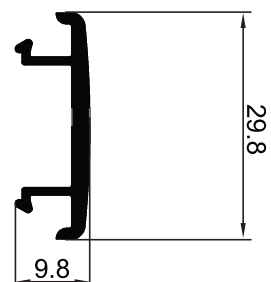

P-003042
ฝาปิดเสาเสริมความแข็งแรง

ชุดกรอบบาน Multipoint Lock

เสาฤดูญแจ-ขวางบน-ขวางล่าง ซนกลาง

EURO SERIES

SECTIONS 1:1

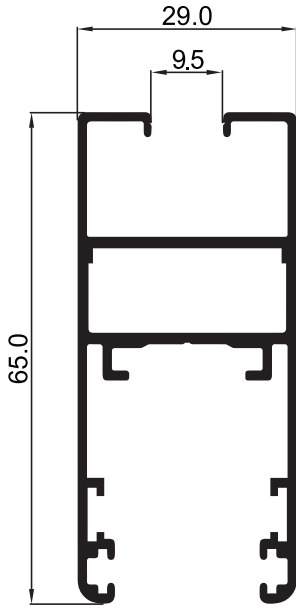

NEW P-154558
กรอบบาน
ร่องสลักหลอดฐาน 5x5 มม.
ยางยูกระจก 01,02

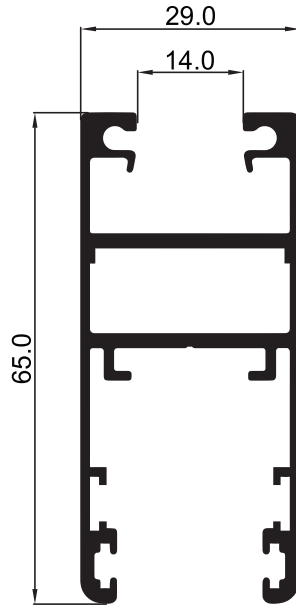

P-134573
กรอบบานมัลติล็อก ER
ร่องสลักหลอดฐาน 5x5 มม.
ยางอัด-ยางวางกระจก

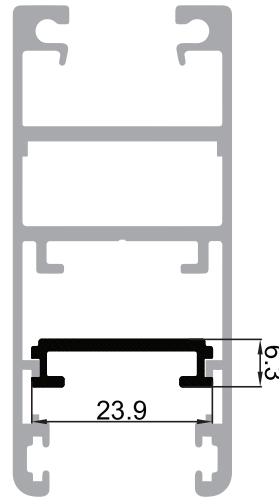

P-007227
ซีเสริมบาน ER

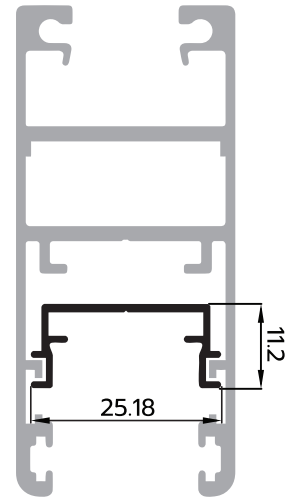

NEW P-104793
ซีเสริมบาน

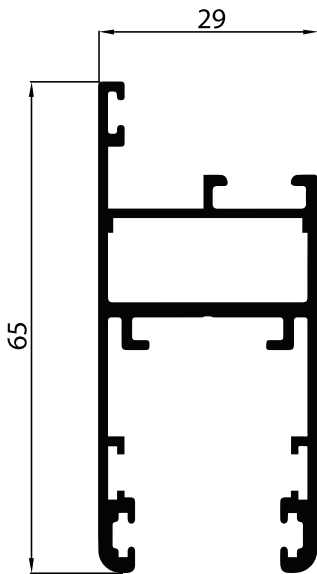

P-134572
กรอบบาน (เปิดคิ้ว)
ร่องสลักหลอดฐาน 5x5 มม.
ยางอัด-ยางวางกระจก

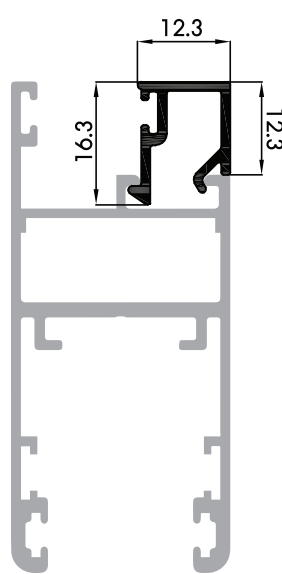

P-123117
คิ้ว (กระจก 5 มม.)
ยางอัด-ยางวางกระจก

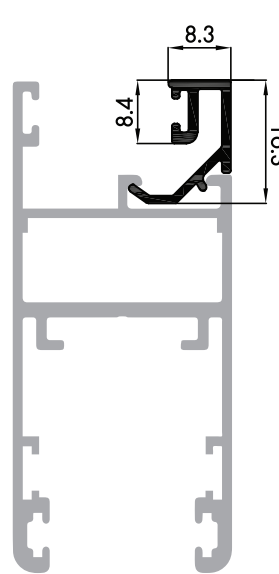

P-123118
คิ้ว (กระจก 10 มม.)
ยางอัด-ยางวางกระจก

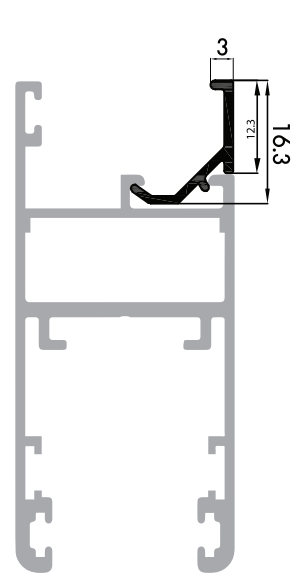

P-123119
คิ้ว (กระจก 20 มม.)
ยางอัด-ยางวางกระจก

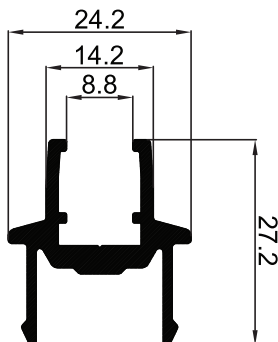

P-009414
ซนกลางบานเลื่อน

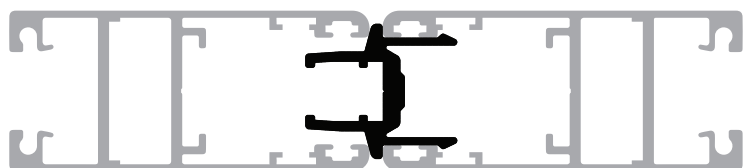

EURO SERIES

SECTIONS 1:1

ชุดกรอบมุ้งและเสาเกี่ยวกรอบมุ้ง / ชุดเสริมการใช้งาน

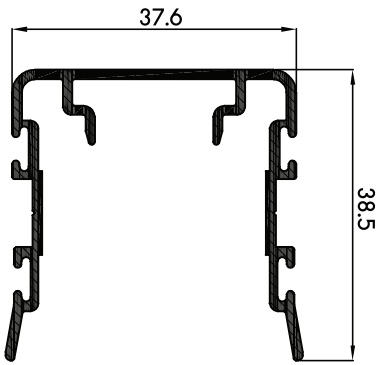

P-133106

ตบเกี่ยว 2 ทาง ร่องสีกกลางคู่
ร่องสีกกลางฐาน 5x5 มม.

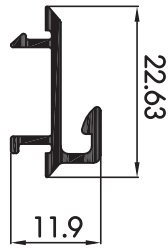

P-109700

ตัวเสียบมุ้ง

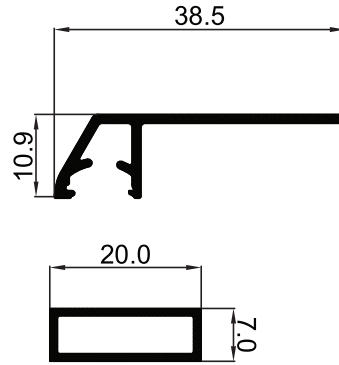

P-003594
Headrail ขายาว

P-003302
คิ้วหลอด

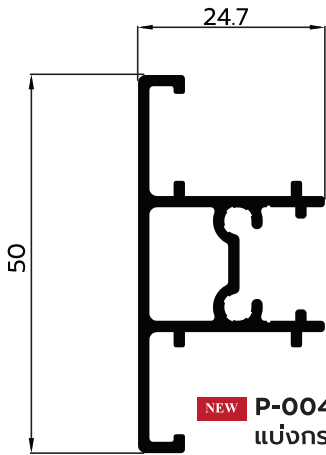

NEW P-004712
แม่จกกระจกบานเลื่อน

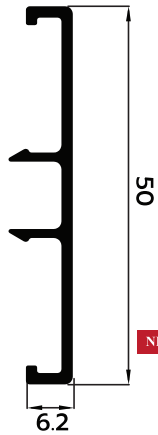

NEW P-004713
แม่จกกระจกบานเลื่อน

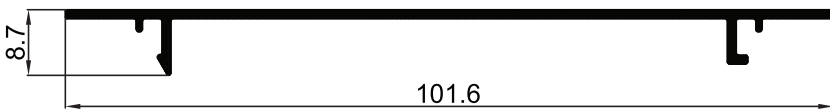
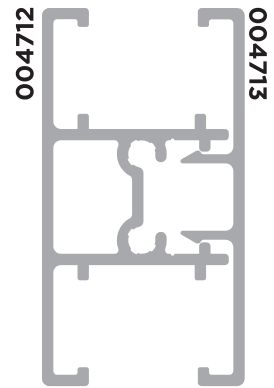

P-003263
ตบเรียบปีกยาว ER

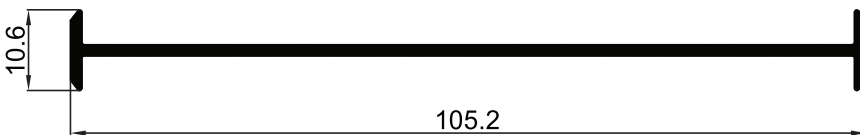



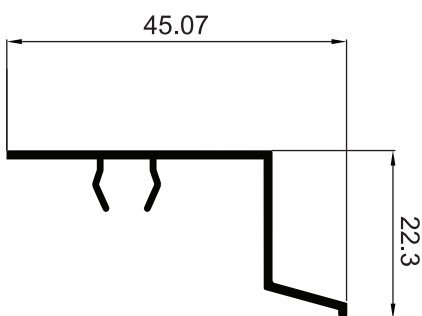



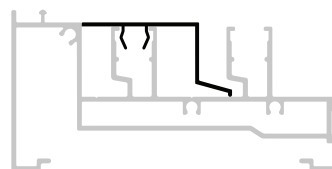

















P-003589
ตัวต่อวงกบเล็ก 4"



NEW P-124464
ทูนูนี่

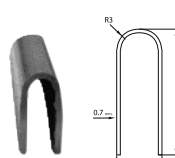

 <p>มือจับ Dummy CMECH E010004 02-008-09327-001 (ตัว) 02-001-005-CME-10050 (ยาว)</p>	 <p>มือจับล็อก CMECH E010001 02-008-09326-001 (ตัว) 02-001-005-CME-10051 (ยาว)</p>	 <p>มือจับล็อก+กุญแจ CMECH E010003 02-008-09328-001 (ตัว) 02-001-005-CME-10052 (ยาว)</p>	 <p>มือจับด้ามไม้ CMECH E010023 02-001-005-CME-10033 (ตัว) 02-001-005-CME-10048 (ยาว)</p>	
 <p>มือจับ Multi Lock With Key E010025 (สีเบเนเปอญ) 02-001-017-CME-10015 (ตัว) 02-001-005-CME-10072 (ยาว)</p>	 <p>มือจับ CMECH Multi Point Lock E010026 02-001-017-CME-10065 (ตัว) 02-001-005-CME-10011 (ยาว)</p>	 <p>ล๊อคบานเลื่อนเดี่ยว (รางล๊อค) HYDA ใช้กับ P-009511 02-HD-O-HD923-1 (สีนิลลั)</p>	 <p>ล๊อคบานเลื่อนเดี่ยว (รางล๊อค) HYDA ใช้กับ P-103104 02-HD-O-HD924-1 (สีนิลลั)</p>	
 <p>ล๊อคบานเลื่อนคู่ (รางล๊อค) HYDA ใช้กับ P-103104 02-HD-O-HD924-2 (สีนิลลั)</p>	 <p>ล๊อคบานเลื่อน 4 ล้อ (รางล๊อค) HYDA ใช้กับ P-009511 02-HD-O-HD924-4 (สีนิลลั)</p>	 <p>ฉากเข้าบาน 24 มม. 02-HD-O-HD-214 (สีนิลลั) ใช้กับเฟรม 3 ราง 505 มม.ล: 2 ตัว ใช้กับกรอบบาน มม.ล: 1 ตัว</p>	 <p>ฉากเข้าบาน 41 มม. 02-HD-O-HD-214 (สีนิลลั) ใช้สำหรับเฟรม 2 ราง 505</p>	
 <p>ฉากประคองบาน HYDA 02-HD-O-HD-200 (สีนิลลั)</p>	 <p>ตัวที 35 มม. Kingbo 02-003-000-KIB-10001 (สีนิลลั)</p>	 <p>ก้าน PVC สไลด์ 19.5 มม. HYDA 02-HD-O-HD-1175 (สีนิลลั)</p>	 <p>Locking Poing 15 มม. Kingbo 02-003-000-KIB-10009 (สีนิลลั)</p>	
 <p>แป้นรับล็อก Kingbo 02-003-000-KIB-10012 (สีนิลลั)</p>	 <p>ยางกันกระแทก 02-WM-O-1015-001</p>	 <p>ฝาปิดเสา HYDA 02-HD-OHD1030 (สีดำ)</p>	 <p>ฝาปิดรูระบายน้ำออก TAT 02-010-TAT-00010 (สีดำ)</p>	
 <p>ฝาปิดรูระบายน้ำเข้า 02-KJ-3-KJ0004 (สีดำ)</p>	 <p>กันฝุ่น-กันยกบาน 02-009-017-09024</p>	 <p>ยาง Headsill ขาขาว L 02-009-017-HAI-10012</p>	 <p>ยาง Headsill ขาขาว R 02-009-017-HAI-10013</p>	 <p>รางสแตนเลส 02-009-000-KIB-10002</p>



OPEN / DOUBLE OPEN / CASEMENT / FIX

EURO SERIES

ALUMINIUM DOORS & WINDOWS
EURO SYSTEM



16

PREMIER

FEATURE EURO SERIES



EURO SYSTEM

บานระบบยุโรป ที่มีมาตรฐานสูงกว่าชุดมาตรฐานทั่วไป ด้วยระบบการระบายน้ำ ป้องกันลม ป้องกันเสียง ป้องกันฝุ่นได้ดีกว่า มีความหนาของอลูมิเนียมถึง 1.5 มม. สามารถทำความสูงได้ถึง 3 เมตร และรองรับกระจกได้ทุกรูปแบบ

รูปแบบบานสามารถทำได้หลากหลายรูปแบบ ได้แก่ บานเปิดเดี่ยว, บานเปิดคู่, บานกระทุ้งและบาน Fix

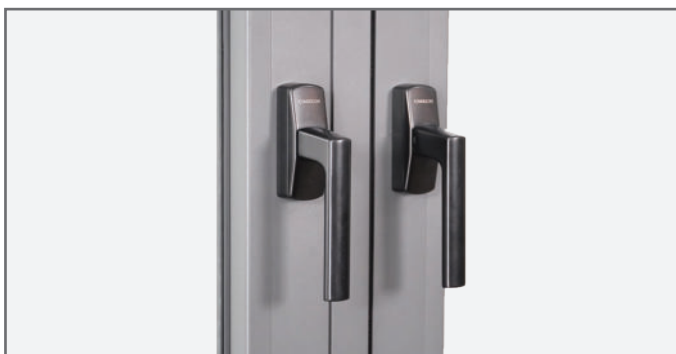

HARDWARE

รองรับอุปกรณ์ มาตรฐานยุโรปแบรนด์ชั้นนำ ที่มีความสวยงามและความปลอดภัยที่มากกว่าชุดมาตรฐานทั่วไป



กรอบมุ้งในตัว รองรับมุ้งทุกรูปแบบ

มีระบบมุ้งในตัวสามารถรองรับผ้ามุ้ง ได้ทั้ง ผ้ามุ้งทั่วไป ผ้ามุ้งไฟเบอร์ รวมถึงผ้ามุ้งสแตนเลส

มีระบบล็อคบานมุ้ง ด้วยกรอบมุ้งเฉพาะของชุดยุโรป มีความแข็งแรงมากกว่าบานมุ้งทั่วไป และยังเพิ่มความปลอดภัยอีกชั้นด้วยระบบล็อคในบานมุ้ง

PERFORMANCE OPEN DOORS & WINDOWS

TECHNICAL	Door	Windows
Height (Max)	2,800 mm. Per leaf	2,500 mm. Per leaf
Width (Max)	1,500 mm. Per leaf	1,200 mm. Per leaf
Aluminium	1.5 mm.	1.5 mm.
Glass	6-12 mm.	6-12 mm.

DESIGN OPTIONS

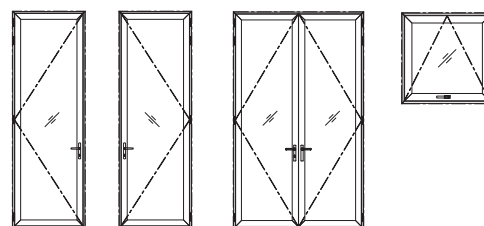







Wind Resistance
2000 Pa



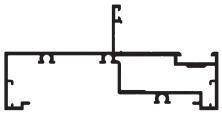

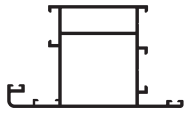

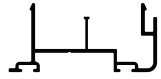
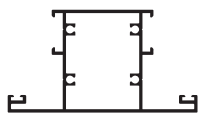
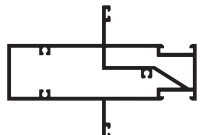

Water Tightness
120 Pa



Air Tightness
600 Pa

รูปหน้าตัด	ชื่อ	รหัส	ความยาว	เส้น/มัด	ความหนา	น้ำหนัก	
						ชุด	พ่น
	เฟรมบานเปิด 4"	P-003601	6.40	1	1.5	7.93 - 9.58	8.39 - 10.28
	เฟรมล่าง ประตูบานเปิด	P-003603	6.40	2	1.5	5.42 - 6.57	5.86 - 7.08
	ฝาตบเฟรมล่าง ประตูบานเปิด ER	P-003696	6.40	10	1.0	0.64 - 0.83	0.69 - 0.90
	กรอบบาน เปิดประตู	P-003075	6.40	1	1.5	7.64 - 9.25	8.08 - 9.80
	คิ้วเหลี่ยมบานเปิด	P-004330	6.40	1	1.5	2.05 - 2.50	2.17 - 2.68
	ชนกลางประตู บานเปิดคู่ ER	P-003770	6.40	1	1.5	4.47 - 5.55	4.80 - 5.94
	ฝาตบธรณีบานภายใน	P-124962	6.40	1	1.2	2.31 - 2.97	2.50 - 3.33
	ตัวแบ่งกระจก 4"	P-154516	6.40	1	1.5	7.23 - 8.85	7.68 - 9.48
	ตัวแบ่งบาน	P-003077	6.40	1	1.5	9.83 - 11.96	10.38 - 12.83
	ตบร่องขายาว ER	P-003093	6.40	1	1.2	3.31 - 4.24	3.62 - 4.65

รูปหน้าตัด	ชื่อ	รหัส	ความยาว	เส้น/มัด	ความหนา	น้ำหนัก	
						ชุด	พ่น
	กล่องร่อง	P-158434	6.40	4	1.5	5.75 - 7.09	6.20 - 7.58
	กล่องเปิด	P-158432	6.40	4	1.5	5.12 - 6.35	5.51 - 6.74
	ฝาปิดกล่องเปิด	P-108435	6.40	12	1.0	1.59 - 2.08	1.72 - 2.23
	ตัวต่อเฟรมล่าง บานเปิด	P-003593	6.40	1	1.4	3.75 - 4.61	3.95 - 4.93
	Headsill	P-003301	6.40	1	1.2	1.00 - 1.27	1.07 - 1.37
	คิ้วเหลี่ยม	G-006061	6.40	1	1.5	2.04 - 2.64	2.20 - 2.82

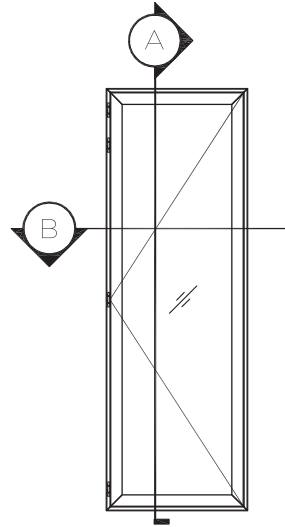
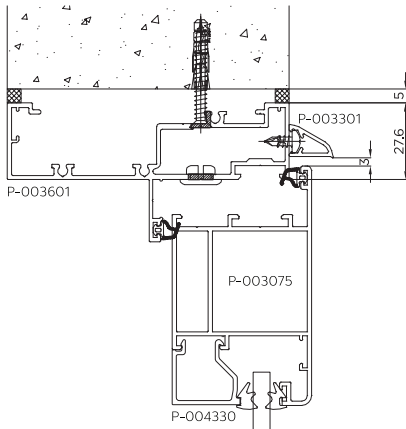

รายการเส้นบานเปิดเดี่ยว

- P-003601 เฟรมบานเปิด 4"
- P-003075 กรอบบานเปิดประตู
- P-004330 คิวบานเปิด
- P-003301 Headsill

- P-003593 ตัวต่อเฟรมล่างบานเปิด
- P-124962 ฝ้าถนบนานภายใน

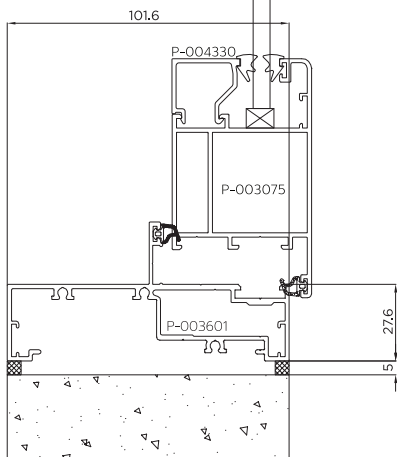
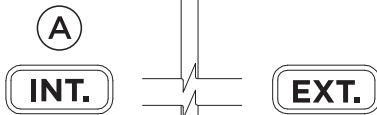

เฟรมบน-ล่าง หน้าต่าง ขนาด 4"

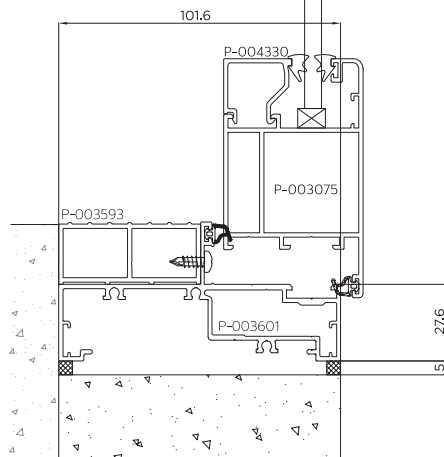

เฟรมล่างประตู ขนาด 4"

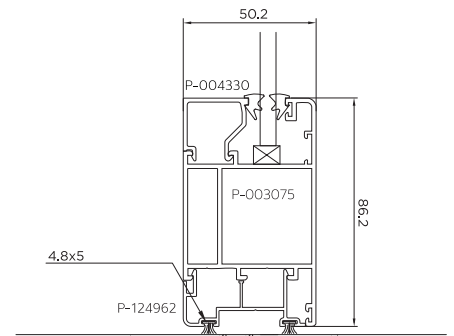

กรณีไม่มีธรณีล่าง

B

INT.

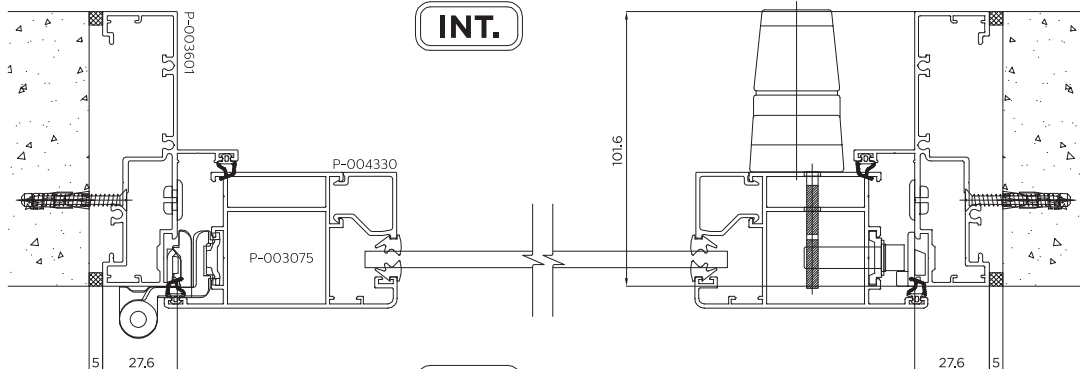

EXT.

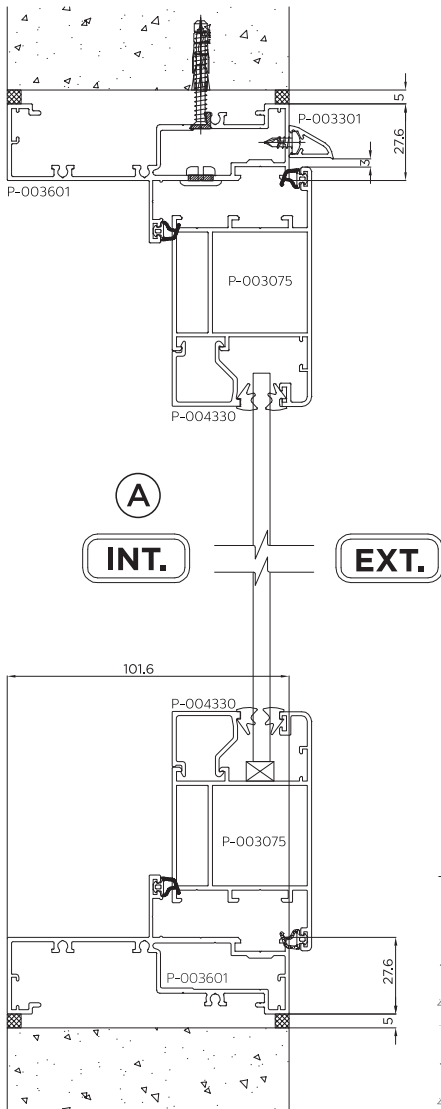

เฟรมบน-ล่าง หน้าต่าง ขนาด 4"

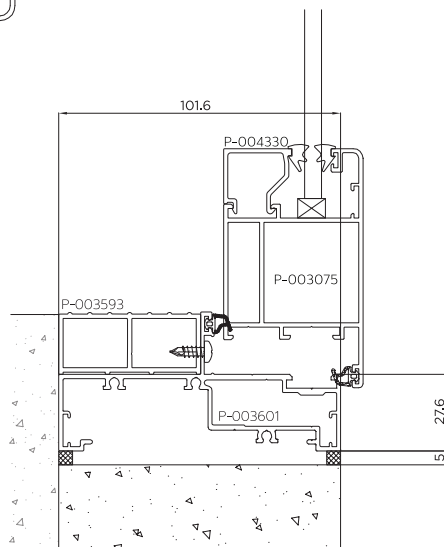

เฟรมล่างประตู ขนาด 4"

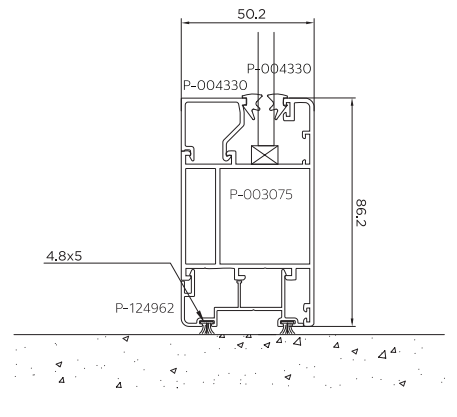

กรณีไม่มีธรณีล่าง

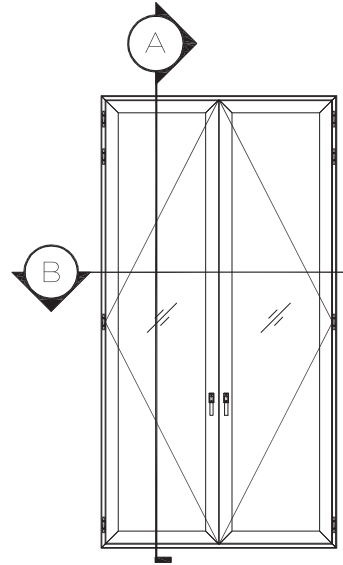

รายการเส้นบานเปิดคู่

- P-003601 เฟรมบานเปิด 4"
- P-003075 กรอบบานเปิดประตู
- P-004330 คิ้วบานเปิด
- P-003301 Headsill
- P-003770 ขนกลางประตูบานเปิดคู่
- P-003593 ตัวต่อเฟรมล่างบานเปิด
- P-124962 ฝาถบธรณีบานภายใน

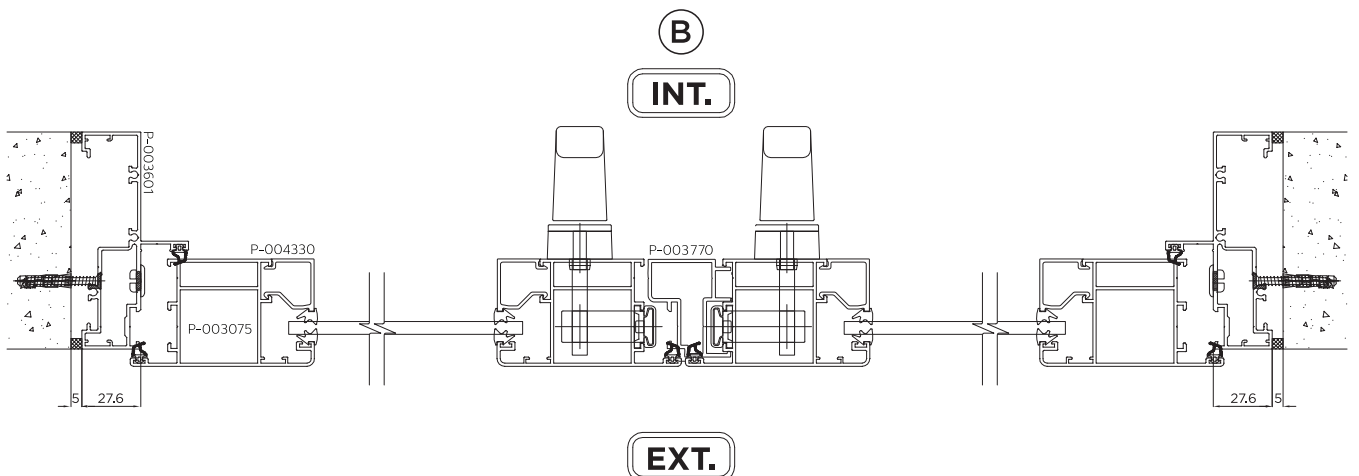

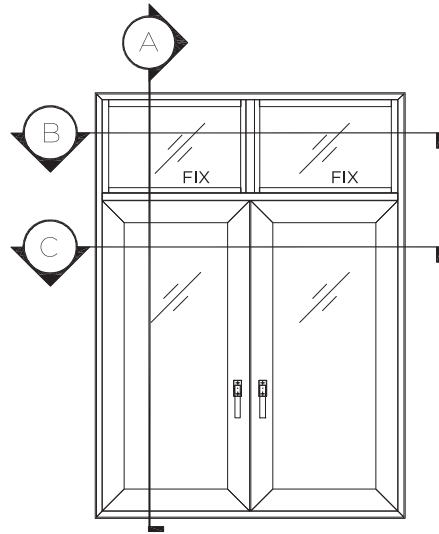
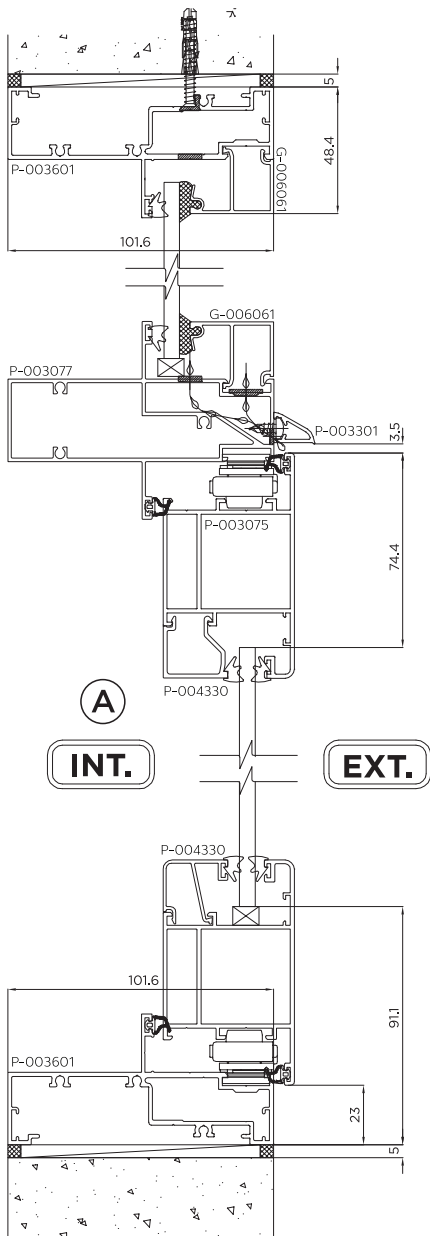

รายการเส้นบานเปิดคู่ ต่อช่องแสง

- P-003601 เฟรมบานเปิด 4"
- P-003075 กรอบบานเปิดประตู
- P-004330 คิวบานเปิด
- P-003301 Headsill
- P-003770 ซุกกลางประตูบานเปิดคู่
- P-006061 คิวเหลี่ยม
- P-003077 ตัวแบ่งบาน
- P-003593 ตัวต่อเฟรมล่างบานเปิด
- P-124962 ผาตรรณบานภายใน

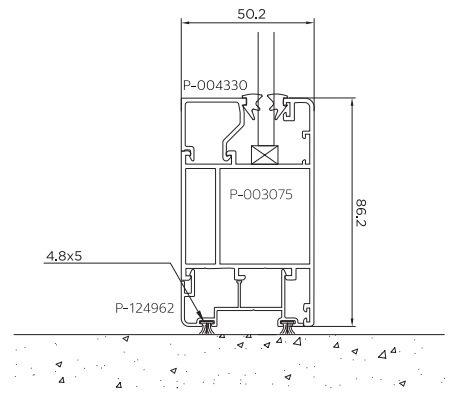
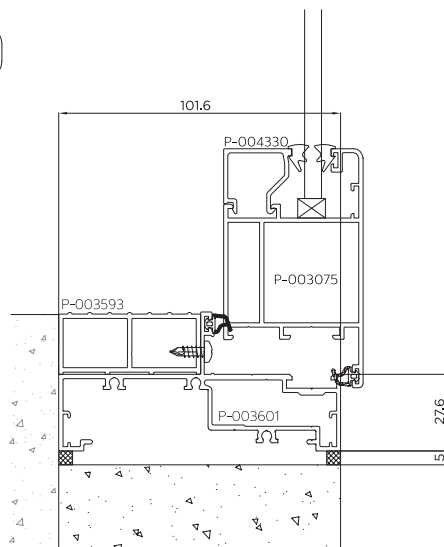

เฟรมบน-ล่าง หน้าต่าง ขนาด 4"

เฟรมล่างประตู ขนาด 4"

กรณีนไม่มีรรณล่าง

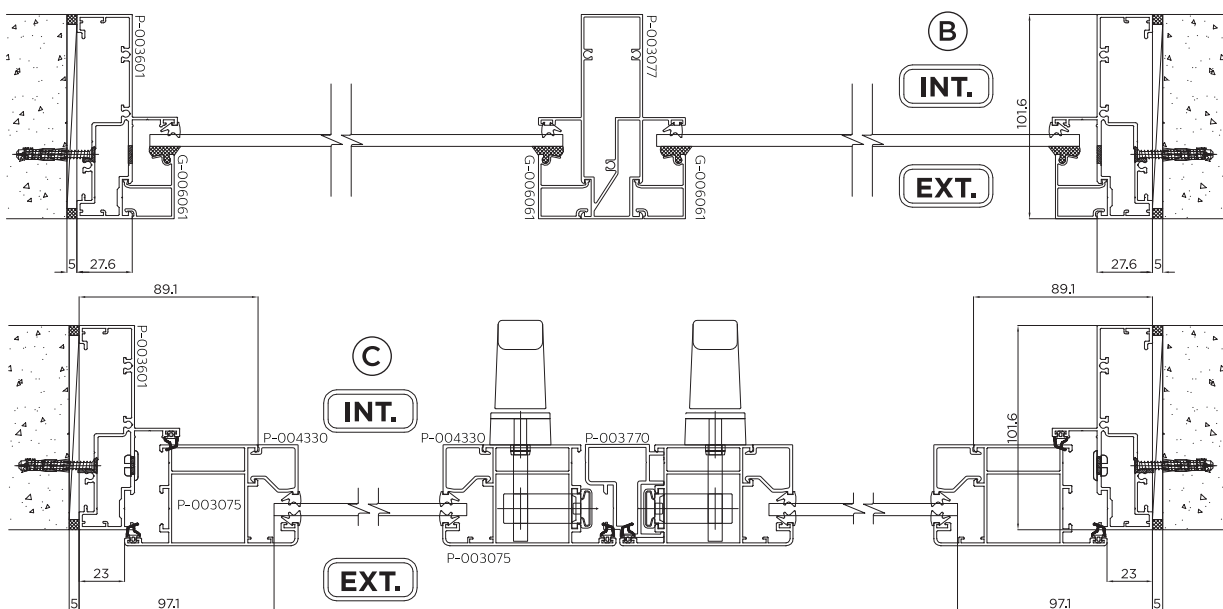

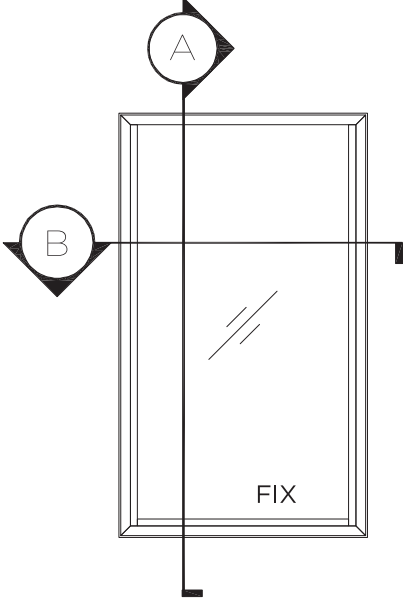
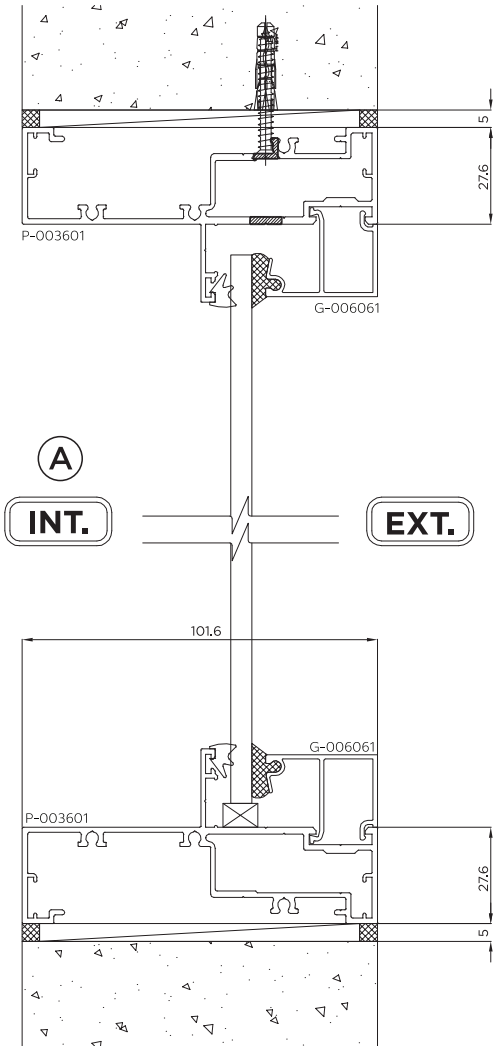

รายการเส้นหน้าต่างช่องแสง เฟรม 4"
P-003601 เฟรมบานเปิด 4"
G-006061 กระจกใส

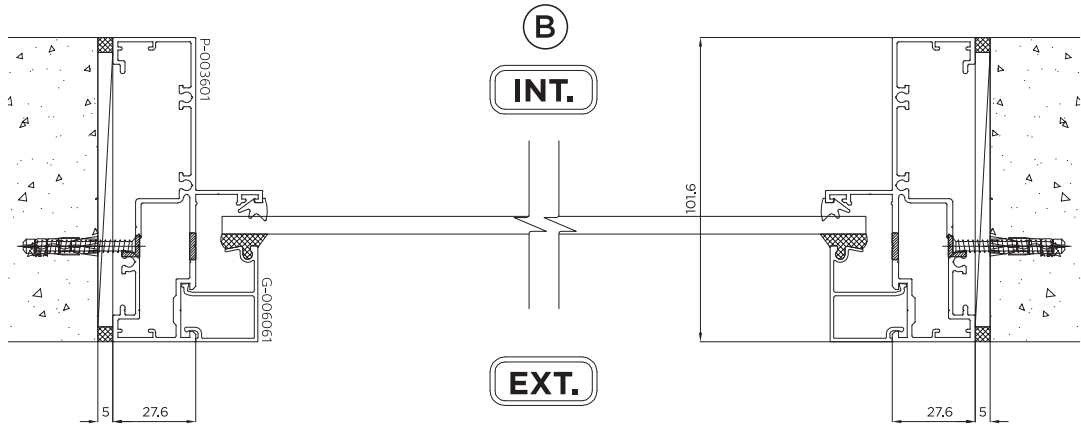

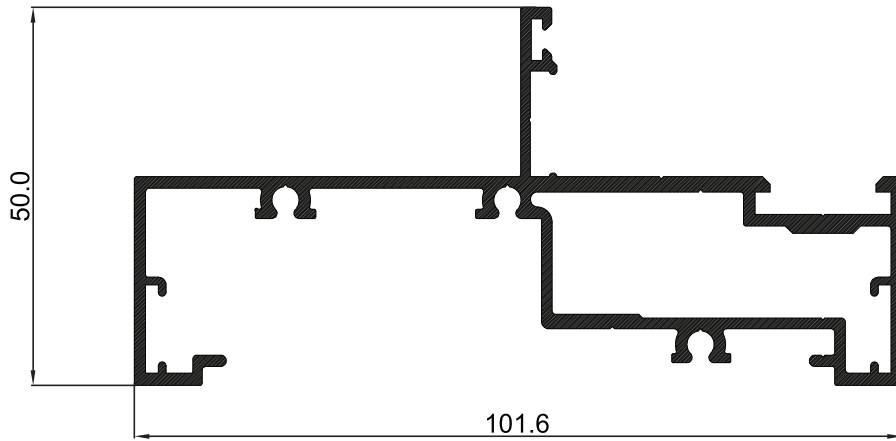

P-003601
เฟรมบานเปิด
ยางลูกโป่งฐาน 4.8x6.5 มม.

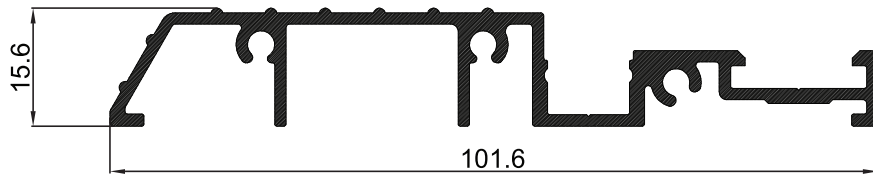

P-003603
เฟรมล่างประตูบานเปิด

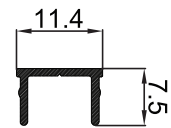

P-003696
ฝ้าตบเฟรมล่างประตู
บานเปิด ER

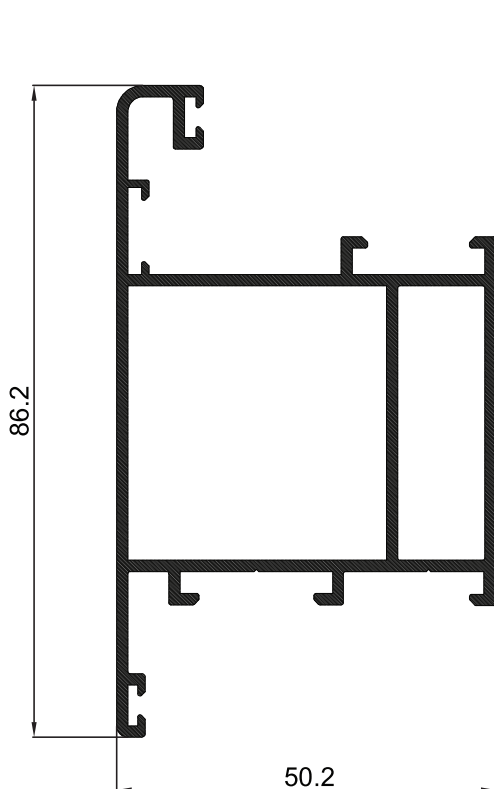

P-003075
กรอบบานเปิด ER 4"
ยางลูกโป่งฐาน 4.8x6.5 มม.
ยางฉัด-ยางวางกระจก

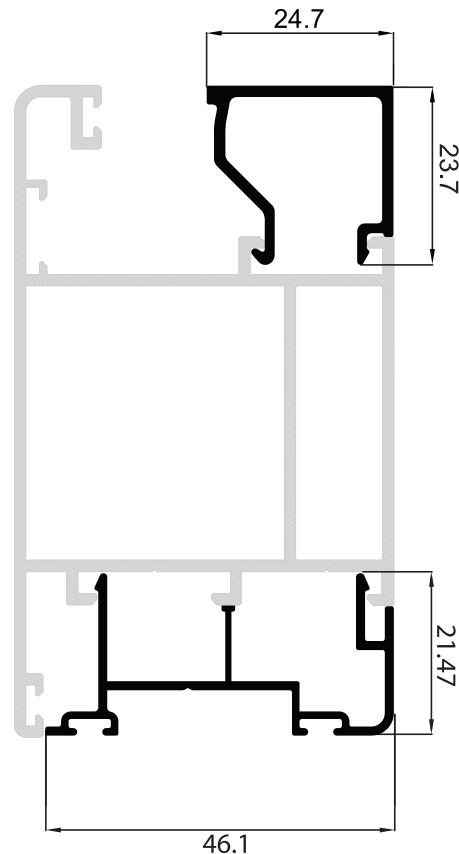

NEW
P-004330
คิ้วเหลี่ยมบานเปิด
ER 4"

NEW
P-124962
ฝ้าบรรณิบานภายใน

EURO SERIES

SECTIONS 1:1

ชุดกรอบบานเปิด

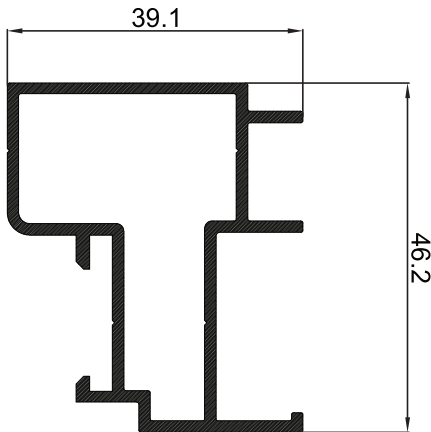

P-003770
ชนกลางประตูบานเปิดคู่ ER

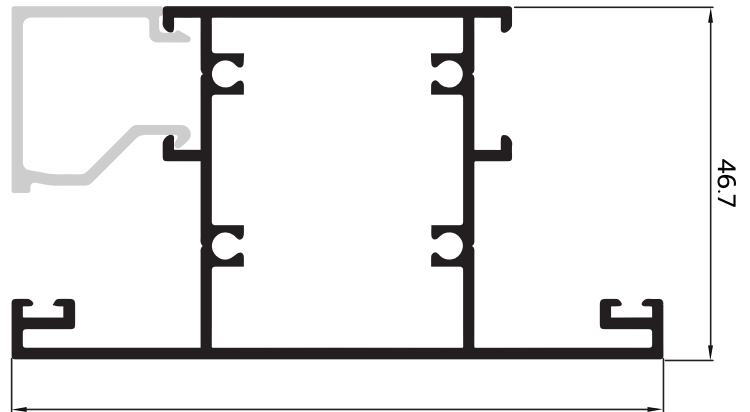

NEW **P-154516**
แม่ทงกระจก 4"
ยางอัด-ยางวางกระจก

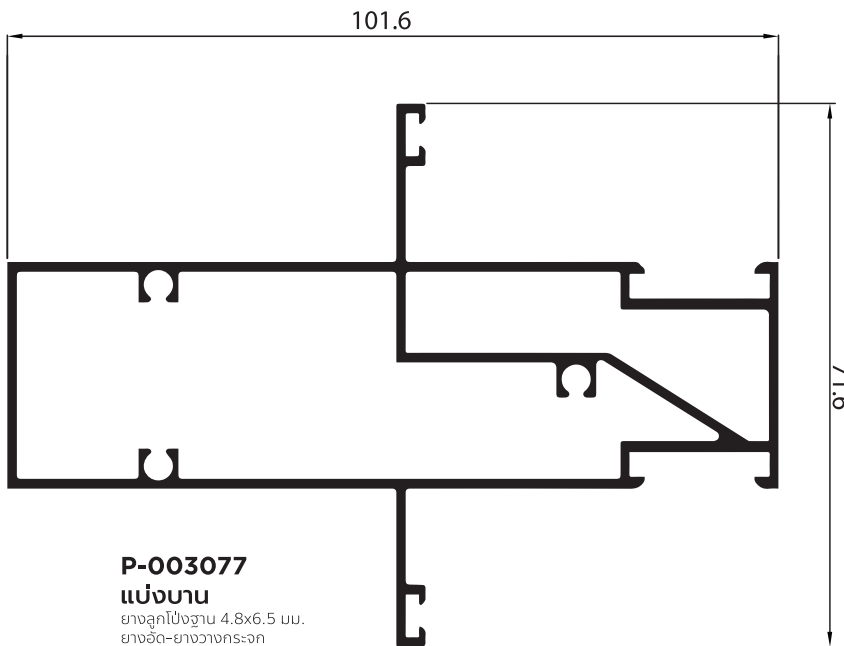

P-003077
แม่ทงบาน
ยางลูกโป่งฐาน 4.8x6.5 มม.
ยางอัด-ยางวางกระจก

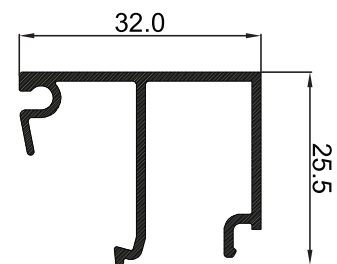

G-006061
คิ้วเหลี่ยม ER

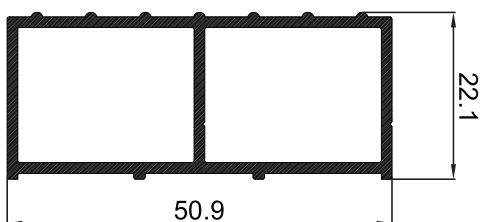

P-003593
ตัวต่อเฟรมล่างบานเปิด

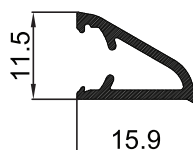

P-003301
Headsill

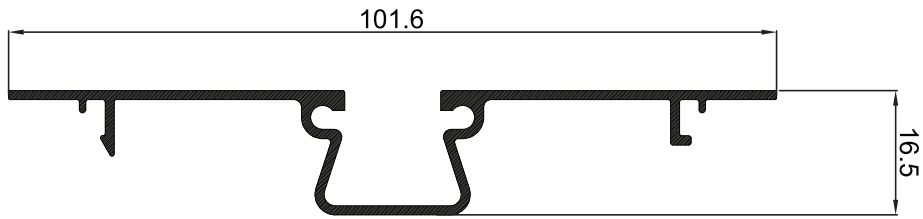

P-003093
ตบร่องยาว ER

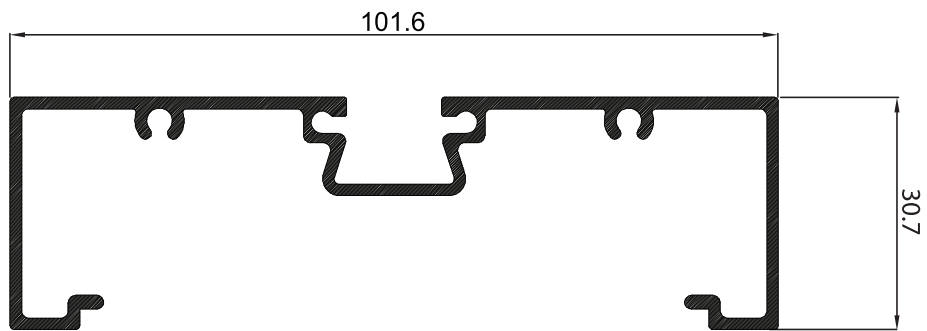



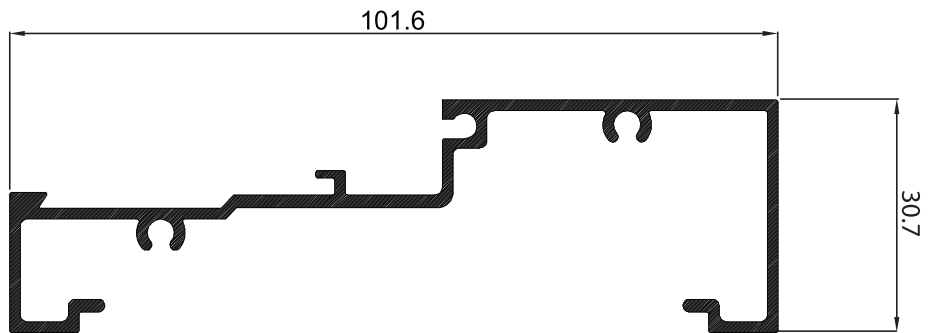



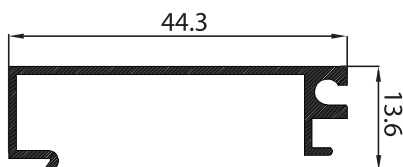











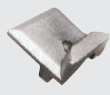











P-158434
กล่องร่อง



P-158432
กล่องเปิด



P-108435
ฝาปิดกล่องเปิด

 <p>มือจับ CMECH A010213</p> <p>02-008-09334-001 (ตัว) 02-001-005-CME-10056 (ยาว)</p>	 <p>มือจับ CMECH A010423</p> <p>02-008-09415-001 (ตัว) 02-001-005-CME-10063 L (ยาว)</p>	 <p>Flat Handle With Cylinder Interior D010419</p> <p>02-001-017-CME-10067 (ตัว) 02-001-005-CME-10066 (ยาว)</p>	 <p>Flat Handle With Cylinder Exterior D010420</p> <p>02-001-017-CME-10068 (ตัว) 02-001-005-CME-10068 (ยาว)</p>	 <p>Flat Handle Without Cylinder Interior D010425</p> <p>02-001-017-CME-10069 (ตัว) 02-001-005-CME-10069 (ยาว)</p>	 <p>Flat Handle Without Cylinder Exterior D010426</p> <p>02-001-017-CME-10070 (ตัว) 02-001-005-CME-10070 (ยาว)</p>
 <p>มือจับบานเปิด มัลติล็อค HYDA</p> <p>02-HD-3-HD451A (สีดำ) 02-HD-1-HD451A (สีเทา)</p>	 <p>ขาล็อคตัวที่ HYDA</p> <p>02-HD-0-HD-1103 (สีดำ)</p>	 <p>หมุดล๊อค HYDA</p> <p>02-HD-O-HD-1102 (สีดำ)</p>	 <p>รับล๊อค HYDA</p> <p>02-HD-O-HD-1101 (สีบิล)</p>	 <p>บานพับบานเปิด HYDA</p> <p>02-HD-8-HD-631 (สีดำ) 02-HD-5-HD-631 (สีเทา)</p>	 <p>บานพับกระทุ้งยูโร HYDA รับน้ำหนัก = 60 kg.</p> <p>02-HD-O-HD-625 (สีบิล)</p>
 <p>ตลับกุญแจ มิลลิ 35 mm.</p> <p>02-004-000-KIB-10002</p>	 <p>ใส่กุญแจ 32-43</p> <p>HD-803</p>	 <p>รับล๊อค</p> <p>02-003-000-KIB-10007</p>	 <p>ตัวที่ 35 mm.</p> <p>02-003-000-KIB-10001</p>	 <p>หมุดล๊อค มิลลิ</p> <p>02-003-000-KIB-10003</p>	 <p>รับล๊อค มิลลิ</p> <p>02-003-000-KIB-10002</p>
 <p>สำหรับเฟรมวงทบ 50C</p> <p>ฉากเข้ามุมปรับได้ 41 มม. HYDA</p> <p>02-HD-O-HD-214 (สีบิล)</p>	 <p>บานพับแบบ Hinge (R) 60 KGS/คู่</p> <p>02-014-017-KIB-10002 (สีดำ) 02-014-005-KIB-10002 (สีเทา)</p>	 <p>บานพับแบบ Hinge (L) 60 KGS/คู่</p> <p>02-014-017-KIB-10006 (สีดำ) 02-014-005-KIB-10006 (สีเทา)</p>	 <p>บานพับแบบ Hinge 40 KGS/คู่</p> <p>02-014-017-KIB-10001 (สีดำ) 02-014-005-KIB-10001 (สีเทา)</p>	 <p>บานพับ 4 bar 14" 120 KGS/คู่</p> <p>02-006-000-KIB-10001</p>	 <p>กันบานตก Kingbo</p> <p>02-009-000-KIB-10001</p>
 <p>กัน PVC สไลด์ 19.5 มม. HYDA</p> <p>02-HD-O-HD-1175</p>	 <p>ฝาปิดรูระบายน้ำออก TAT</p> <p>02-010-TAT-00010 (สีดำ)</p>	 <p>ฝาปิดรูระบายน้ำเข้า</p> <p>02-KJ-3-KJ0004 (สีดำ)</p>	 <p>แขนค้ำ 12 มม. Kingbo</p> <p>02-006-000-KIB-10002 (สีบิล)</p>	 <p>ฉากเข้ามุมปรับได้ 33.5 มม. ใช้กับบานเปิดยูโร 4"</p> <p>HD-226</p>	 <p>HD200 ฉากประคอง</p> <p>02-HD-O-HD-200 (สีบิล)</p>
 <p>ยาง Headsill ขายาว L</p> <p>02-009-017-HAI-10010</p>	 <p>ยาง Headsill ขายาว R</p> <p>02-009-017-HAI-10011</p>				



PREMIER

FOLLOW PREMIER ON SOCIAL MEDIA



Aluminium Premier
สำหรับผู้ออกแบบและเจ้าของบ้าน



ประตู-หน้าต่าง Premier
สำหรับช่างอลูมิเนียม



PREMIER SERVICE

หาช่างติดตั้ง และประเมินราคาแบบประตูหน้าต่าง
หาซื้อสินค้าอลูมิเนียมเส้น ทุกแบบ ทุกขนาด
ถอดเส้น ถอดแบบ เพื่อสั่งซื้อ
อบรมสอนประกอบ ผลิตภัณฑท์ของพรีเมียร์

Call Center
089 918 9908
www.aluminiumpremier.com

EURO SERIES

ALUMINIUM DOORS & WINDOWS EURO SYSTEM